

① **Kadička nízka s výlevkou,**
dľa ISO 3819, DIN 12 331

kat. č. 155

Obj. číslo	Objem (ml)	d (mm)	h (mm)	Balenie (ks)
632 411 010 005	5	22	30	10
632 411 010 010	10	26	35	10
632 411 010 025	25	34	50	10
632 411 010 050	50	42	60	10
632 417 010 100	100	50	70	10
632 417 010 150	150	60	80	10
632 417 010 250	250	70	95	10
632 417 010 400	400	80	110	10
632 417 010 600	600	90	125	10
632 417 010 800	800	100	135	10
632 417 010 940	1000	105	145	10
632 417 010 950	2000	130	185	4
632 411 010 952	3000	150	210	4
632 411 010 956	5000	170	270	2
632 411 010 966	10000	217	350	1

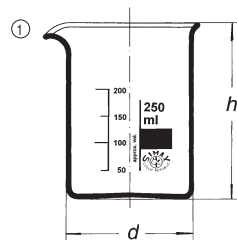

② **Kadička vysoká s výlevkou**
dľa ISO 3819, DIN 12 331

Kat. č. 153

Obj. číslo	Objem (ml)	d (mm)	h (mm)	Balenie (ks)
632 411 012 025	25	30	55	10
632 411 012 050	50	38	70	10
632 417 012 100	100	48	80	10
632 417 012 150	150	54	95	10
632 417 012 250	250	60	120	10
632 417 012 400	400	70	130	10
632 417 012 600	600	80	150	10
632 417 012 800	800	90	175	10
632 417 012 940	1000	95	180	10
632 417 012 950	2000	120	240	6
632 411 012 952	3000	135	280	6

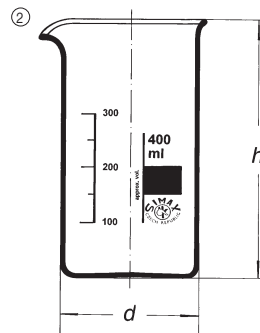

③ **Kadička nízka s uchom a výlevkou**

Kat. č. 154

Obj. číslo	Objem (ml)	d (mm)	h (mm)	Balenie (ks)
632 417 011 250	250	70	95	6
632 417 011 400	400	80	110	6
632 417 011 600	600	90	125	6
632 417 011 940	1000	105	145	2

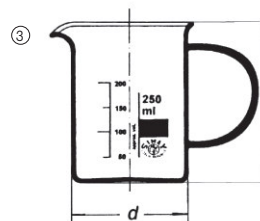

④ **Kadička podľa Philipsa nízky tvar**

Kat. č. 161

Obj. číslo	Objem (ml)	d ₁ (mm)	d ₂ (mm)	h (mm)	Balenie (ks)
632 411 006 150	150	57	40	91	10
632 411 006 250	250	68	48	110	10
632 411 006 500	500	88	61	145	10
632 411 006 940	1000	112	70,5	184	10

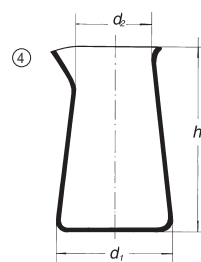

⑤ **Banka s plochým dnom**

kat. č. 10

úzkohrdlá, vyhnutý okraj, dľa ISO DIN 1773

Obj. číslo	Objem (ml)	d ₁ (mm)	d ₂ (mm)	h (mm)	Balenie (ks)
636 411 117 050	50	51	22	100	10
632 417 117 100	100	64	22	110	10
632 417 117 250	250	85	34	140	10
632 417 117 500	500	105	34	170	10
636 411 117 940	1000	131	42	200	10
632 411 117 950	2000	166	50	250	6
632 411 117 954	4000	207	50	300	2
632 411 117 958	6000	236	65	340	2
632 411 117 966	10000	279	65	400	1

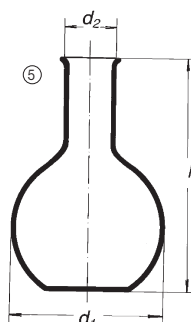

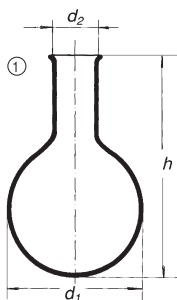

① **Banka s guľatým dnom**
úzkohrdlá, vyhnutý okraj, dľa ISO DIN 1773

kat. č. 15

Obj. číslo	Objem (ml)	d ₁ (mm)	d ₂ (mm)	h (mm)	Balenie (ks)
636 411 205 050	50	51	22	105	10
636 411 205 100	100	64	22	115	10
636 411 205 250	250	85	34	145	10
636 411 205 500	500	105	34	175	10
636 411 205 940	1000	131	42	210	10
632 411 205 950	2000	166	50	260	6
632 411 205 954	4000	207	50	315	2
632 411 205 958	6000	236	65	355	2
632 411 205 966	10000	279	65	420	1

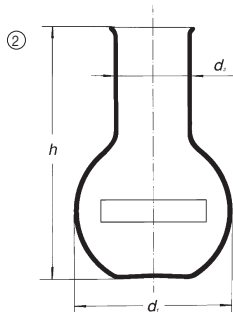

② **Banka titračná**
s plochým dnom, širokohrdlá, vyhnutý okraj

kat. č. 18

Obj. číslo	Objem (ml)	d ₁ (mm)	d ₂ (mm)	h (mm)	Balenie (ks)
636 411 103 050	50	51	34	100	10
636 411 103 100	100	64	34	110	10
636 411 103 250	250	85	50	140	10
636 411 103 500	500	105	50	170	10
636 411 103 940	1000	131	50	200	10
632 411 103 950	2000	166	76	250	6

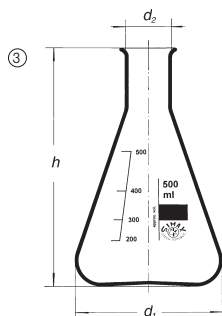

③ **Banka kužeľová podľa Erlenmeyera**
úzkohrdlá, dľa ISO DIN 1773

kat. č. 24

Obj. číslo	Objem (ml)	d ₁ (mm)	d ₂ (mm)	h (mm)	Balenie (ks)
636 411 119 025	25	42	22	70	10
636 411 119 050	50	51	22	85	10
632 417 119 100	100	64	22	105	10
632 417 119 200	200	79	34	131	10
632 417 119 250	250	85	34	140	10
632 417 119 300	300	87	34	156	10
632 417 119 500	500	105	34	175	10
632 417 119 940	1000	131	42	220	10
632 411 119 950	2000	166	50	280	6
632 411 119 952	3000	187	50	310	6
632 411 119 956	5000	220	50	365	2

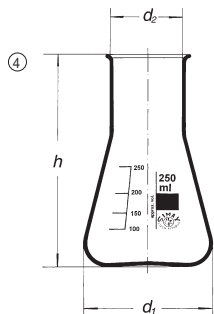

④ **Banka kužeľová podľa Erlenmeyera**
širokohrdlá

kat. č. 25

Obj. číslo	Objem (ml)	d ₁ (mm)	d ₂ (mm)	h (mm)	Balenie (ks)
636 411 106 025	25	42	32	70	10
636 411 106 050	50	51	34	85	10
632 417 106 100	100	64	34	105	10
632 417 106 200	200	79	50	131	10
632 417 106 250	250	85	50	135	10
632 417 106 300	300	87	50	156	10
632 417 106 500	500	105	50	170	10
632 417 106 940	1000	131	50	215	10
632 411 106 950	2000	153	72	280	6

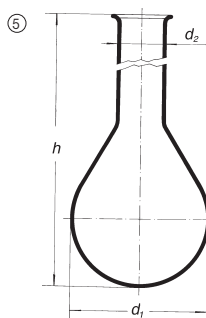

⑤ **Banka mineralizačná podľa Kjeldahla**

kat. č. 51

Obj. číslo	Objem (ml)	d ₁ (mm)	d ₂ (mm)	h (mm)	Balenie (ks)
632 411 210 050	50	49	22	200	10
632 411 210 100	100	60	34	200	10
632 411 210 250	250	81	34	270	10
632 411 210 500	500	101	34	300	10
632 411 210 940	1000	126	34	350	7

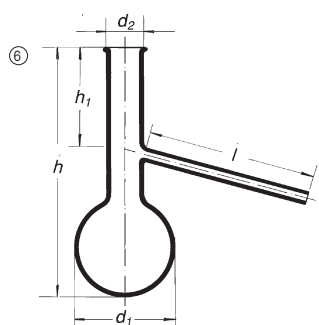

⑥ **Banka frakčná**
s natenou trubicou dolu

kat. č. 41/A

Obj. číslo	Objem (ml)	d ₁ (mm)	d ₂ (mm)	h (mm)	h ₁ (mm)	Balenie (ks)
632 425 220 025	25	41	22	110	46	10
632 425 220 050	50	51	22	120	46	10
632 425 220 100	100	64	22	150	58	10
632 425 220 250	250	85	34	200	76	10
632 425 220 500	500	105	34	250	96	10
632 425 220 940	1000	131	34	300	112	8

Banku frakčnú je možné dodať v prevedení s nastavenou trubicou uprostred kat. č. 41/B, s trubicou v hornej tretine kat. č. 41/C alebo v prevedení podľa Englera kat. č. 42.

① **Banka pre rotačné odparky**

kat. č. 8008

Obj. číslo	Objem (ml)	NZ	h (mm)	Balenie (ks)
636 006 920 208	1000	24/29	210	10
636 006 920 209	1000	29/32	210	10
636 006 920 210	2000	29/32	250	6

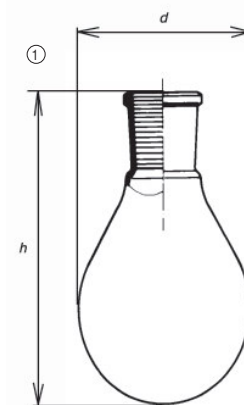

② **Banka s plochým dnom a NZ**

kat. č. 8003

dľa ISO 4797

Obj. číslo	Objem (ml)	NZ	d (mm)	h (mm)	Balenie (ks)
632 426 217 050	50	14/23	51	100	10
632 426 217 051	50	19/26	51	100	10
636 426 217 052	50	29/32	51	100	10
632 426 217 100	100	14/23	64	110	10
632 426 217 101	100	19/26	64	110	10
636 426 217 102	100	29/32	64	110	10
636 426 217 250	250	29/32	85	140	10
632 426 217 251	250	45/40	85	140	10
636 426 217 500	500	29/32	105	170	10
632 426 217 501	500	45/40	105	170	10
636 426 217 940	1000	29/32	131	200	10
632 426 217 941	1000	45/40	131	200	10
632 426 217 950	2000	29/32	166	250	6
632 426 217 951	2000	45/40	166	250	6
632 426 217 954	4000	45/40	207	300	2
632 426 217 958	6000	60/46	236	340	2
632 426 217 966	10000	60/46	279	400	1

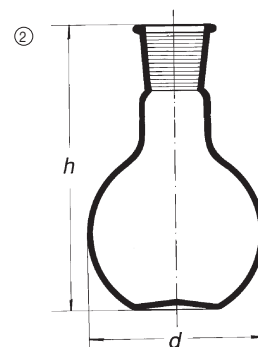

③ **Banka s guľatým dnom a NZ**

kat. č. 8004

dľa ISO 4797

Obj. číslo	Objem (ml)	NZ	d (mm)	h (mm)	Balenie (ks)
636 426 219 050	50	14/23	51	105	10
636 426 219 051	50	19/26	51	105	10
636 426 219 052	50	29/32	51	105	10
636 426 219 100	100	14/23	64	115	10
636 426 219 101	100	19/26	64	115	10
636 426 219 102	100	29/32	64	115	10
636 426 219 250	250	29/32	85	145	10
632 426 219 251	250	45/40	85	145	10
636 426 219 500	500	29/32	105	175	10
632 426 219 501	500	45/40	105	175	10
636 426 219 940	1000	29/32	131	210	10
632 426 219 941	1000	45/40	131	210	10
632 426 219 950	2000	29/32	166	260	6
632 426 219 951	2000	45/40	166	260	6
632 426 219 954	4000	45/40	207	315	2
632 426 219 958	6000	60/46	236	355	2
632 426 219 966	10000	60/46	279	420	1

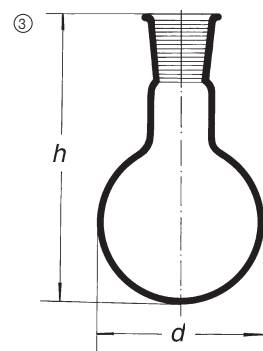

④ **Banka destilačná**

kat. č. 8016

guľaté dno, dva postranné tubusy s NZ

Obj. číslo	Objem (ml)	NZ ₁	NZ ₂	NZ ₃	Balenie (ks)
632 426 222 250	250	29/32	14/23	14/23	10
632 426 222 500	500	29/32	14/23	14/23	10
632 426 222 940	1000	29/32	14/23	29/32	10
632 426 222 950	2000	29/32	14/23	29/32	8
632 426 222 954	4000	45/40	14/23	29/32	6
632 426 222 958	6000	60/46	14/23	29/32	3

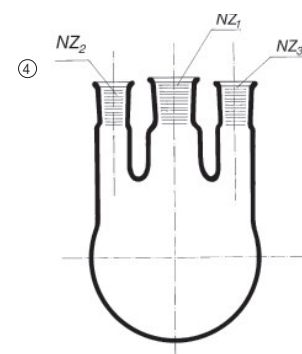

⑤ **Banka destilačná**

kat. č. 8018

guľaté dno, dva postranné tubusy 20° s NZ

Obj. číslo	Objem (ml)	NZ ₁	NZ ₂	NZ ₃	Balenie (ks)
632 426 224 250	250	29/32	14/23	14/23	10
632 426 224 500	500	29/32	14/23	14/23	10
632 426 224 940	1000	29/32	14/23	29/32	10
632 426 224 950	2000	29/32	14/23	29/32	8
632 426 224 954	4000	45/40	14/23	29/32	6
632 426 224 958	6000	60/46	14/23	29/32	3

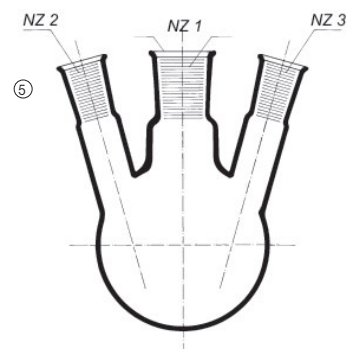

Na vyžiadanie dodáme banky s kombináciou NZ podľa Vašej požiadavky.

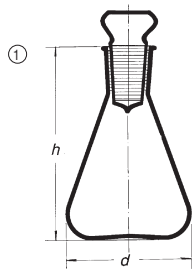

① **Banka na stanovenie jódového čísla**
so sklenenou zátkou

kat. č. 8481

Obj. číslo	Objem (ml)	d (mm)	h (mm)	NZ	Balenie (ks)
632 426 210 050	50	51	85	19/26	10
632 426 210 100	100	64	105	19/26	10
632 426 210 250	250	85	135	29/32	10
632 426 210 500	500	105	170	29/32	10
632 426 210 940	1000	131	215	29/32	10

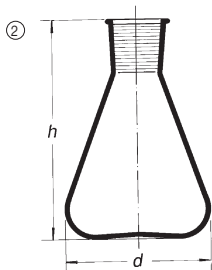

② **Banka kuželová podľa Erlenmeyera s NZ**

kat. č. 8024

Obj. číslo	Objem (ml)	d (mm)	h (mm)	NZ	Balenie (ks)
636 426 207 025	25	42	70	14/23	10
636 426 207 026	25	42	70	19/26	10
636 426 207 050	50	51	85	14/23	10
636 426 207 051	50	51	85	19/26	10
636 426 207 052	50	51	85	29/32	10
636 426 207 100	100	64	105	14/23	10
636 426 207 101	100	64	105	19/26	10
636 426 207 102	100	64	105	29/32	10
636 426 207 200	200	79	130	29/32	10
632 426 207 252	250	85	135	14/23	10
636 426 207 250	250	85	135	29/32	10
632 426 207 251	250	85	135	45/40	10
636 426 207 300	300	87	155	29/32	10
636 426 207 500	500	105	170	29/32	10
632 426 207 501	500	105	170	45/40	10
636 426 207 940	1000	131	215	29/32	10
632 426 207 941	1000	131	215	45/40	10
632 426 207 950	2000	166	275	29/32	6
632 426 207 951	2000	166	275	45/40	6

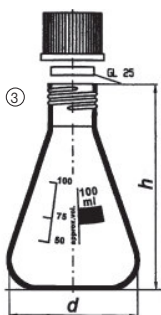

③ **Banka podľa Erlenmeyera so skrutkovým uzáverom**

Kat. č. 8023

s modrým uzáverom z PP (odolnosť do +140°C), možno dodať s červeným uzáverom z PBT (odolnosť do +180°C)

Obj. číslo	Objem (ml)	GL (mm)	d (mm)	h (mm)	Balenie (ks)
632 426 731 100	100	25	64	100	10
632 426 731 250	250	32	85	140	10
632 426 731 500	500	32	105	175	10
632 426 731 940	1000	32	131	215	10

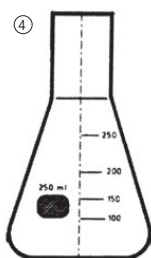

④ **Banka podľa Erlenmeyera kultivačná**

Obj. číslo	Objem (ml)	Priemer banky (mm)	Výška (mm)	Balenie (ks)
634 302 177 124	100	64	112	10
634 302 177 132	200	79	136	10
634 302 177 136	250	85	145	10
634 302 177 139	300	87	161	10
634 302 177 144	500	105	183	10
634 302 177 154	1000	131	232	1
634 302 177 163	2000	166	305	1

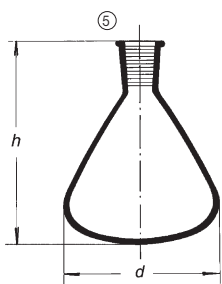

⑤ **Banka so zaobleným dnom a NZ**

kat. č. 8026

Obj. číslo	Objem (ml)	NZ	d (mm)	h (mm)	Balenie (ks)
632 426 371 010	10	14/23	32	50	10
632 426 371 025	25	14/23	42	60	10
632 426 371 050	50	14/23	54	74	10
632 426 371 100	100	14/23	65	88	10
632 426 371 250	250	14/23	90	116	10

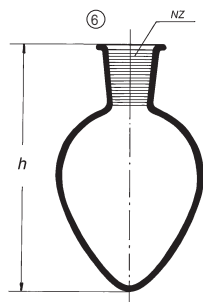

⑥ **Banka srdcovitá s NZ**

kat. č. 8027

Obj. číslo	Objem (ml)	NZ	h (mm)	Balenie (ks)
636 426 372 010	10	14/23	62	10
636 426 372 025	25	14/23	75	10
636 426 372 050	50	14/23	88	10
636 426 372 100	100	14/23	103	10
632 426 372 250	250	14/23	130	10

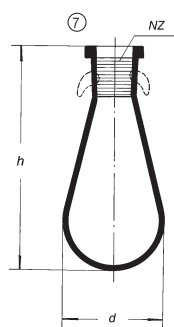

⑦ **Banka kvapkovitá s NZ**

kat. č. 8029

Obj. číslo	Objem (ml)	NZ	d (mm)	h (mm)	Balenie (ks)
632 426 374 010	10	14/23	26	60	10
632 426 374 025	25	14/23	34	80	10
632 426 374 050	50	14/23	42	100	10
632 426 374 100	100	14/23	52	123	10
632 426 374 250	250	14/23	72	170	10

① **Miska kryštalizačná bez výlevky**

kat. č. 174

ploché dno, dľa DIN 12337

Obj. číslo	Objem (ml)	d (mm)	h (mm)	Balenie (ks)
632 411 624 040	20	40	25	1
632 411 624 050	40	50	30	1
632 411 624 060	60	60	35	10
632 411 624 070	100	70	40	10
632 411 624 080	150	80	45	10
632 411 624 095	300	95	55	10
632 411 624 115	500	115	65	10
632 411 624 140	900	140	75	10
632 411 624 190	2000	190	90	4
632 411 624 230	3500	230	100	3

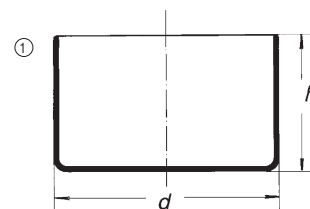

② **Miska kryštalizačná s výlevkou**

kat. č. 175

ploché dno, dľa DIN 12338

Obj. číslo	Objem (ml)	d (mm)	h (mm)	Balenie (ks)
632 411 625 040	20	40	25	1
632 411 625 050	40	50	30	1
632 411 625 060	60	60	35	10
632 411 625 070	100	70	40	10
632 411 625 080	150	80	45	10
632 411 625 095	300	95	55	10
632 411 625 115	500	115	65	10
632 411 625 140	900	140	75	10
632 411 625 190	2000	190	90	4
632 411 625 230	3500	230	100	3

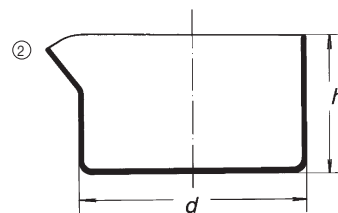

③ **Miska odparovacia bez výlevky**

kat. č. 176

gulaté dno

Obj. číslo	Objem (ml)	d (mm)	h (mm)	Balenie (ks)
632 411 607 050	25	51	22	10
632 411 607 060	50	64	29	10
632 411 607 080	100	85	39	10
632 411 607 100	250	105	49	10
632 411 607 130	500	131	62	10
632 411 607 160	1000	166	80	8
632 411 607 200	2000	206	100	4
632 411 607 230	3000	235	115	3

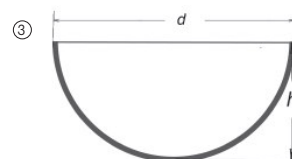

④ **Miska odparovacia s výlevkou**

kat. č. 177

gulaté dno

Obj. číslo	Objem (ml)	d (mm)	h (mm)	Balenie (ks)
632 411 604 050	25	51	22	10
632 411 604 060	50	64	29	10
632 411 604 080	100	85	39	10
632 411 604 100	250	105	49	10
632 411 604 130	500	131	62	10
632 411 604 160	1000	166	80	8
632 411 604 200	2000	206	100	4
632 411 604 230	3000	235	115	3

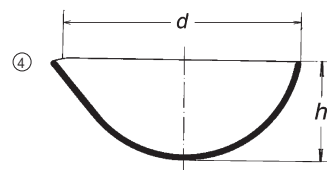

⑤ **Miska odparovacia bez výlevky**

kat. č. 178

ploché dno, dľa DIN 12336

Obj. číslo	Objem (ml)	d (mm)	h (mm)	Balenie (ks)
632 411 628 050	15	50	25	10
632 411 628 060	45	60	30	10
632 411 628 070	60	70	35	10
632 411 628 080	90	80	45	10
632 411 628 095	170	95	55	10
632 411 628 115	320	115	65	10
632 411 628 140	600	140	80	10
632 411 628 230	2500	230	130	1

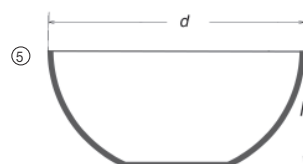

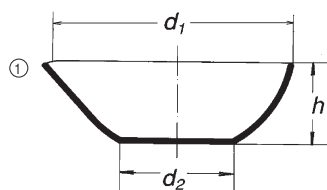

① **Miska odparovacia s výlevkou**
ploché dno, dľa DIN 12336

kat. č. 179

Obj. číslo	Objem (ml)	d ₁ (mm)	d ₂ (mm)	h (mm)	Balenie (ks)
632 411 629 040	10	40	20	18	10
632 411 629 050	15	50	25	25	10
632 411 629 060	45	60	30	30	10
632 411 629 070	60	70	32	35	10
632 411 629 080	90	80	35	45	10
632 411 629 095	170	95	40	55	10
632 411 629 115	320	115	50	65	10
632 411 629 140	600	140	60	80	10
632 411 629 190	1500	190	80	100	4
632 411 629 230	2500	230	100	130	3

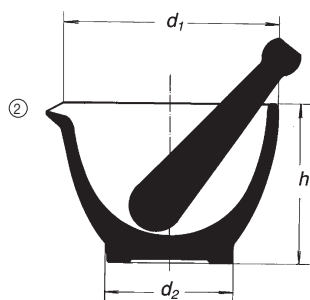

② **Miska trecia drsná**
s tčičkom

kat. č. 2230

Obj. číslo	d ₁ (mm)	d ₂ (mm)	h (mm)	Balenie (ks)
632 538 160 080	80	50	60	12
632 538 160 100	100	60	75	12
632 538 160 120	120	70	90	10
632 538 160 150	150	85	110	8
632 538 160 200	200	120	135	3

Miska trecia hladká
s tčičkom

kat. č. 2231

Obj. číslo	d ₁ (mm)	d ₂ (mm)	h (mm)	Balenie (ks)
632 538 150 080	80	50	60	12
632 538 150 100	100	60	75	12
632 538 150 120	120	70	90	10
632 538 150 150	150	85	110	8
632 538 150 200	200	120	135	3



③ **Odvažovačka na žieraviny**

kat. č. 7446

Obj. číslo	Typ	Prevedenie	Balenie (ks)
632 421 203 051	SV295	so skleneným kohútom	1
632 421 203 052	SV503	s teflónovým ventilom s VT 0-2	1

④ **Váženka (odvažovačka)**

kat. č. 2602

so zabrúseným viečkom a guľatým hmatníkom

Obj. číslo	Prevedenie	d (mm)	h (mm)	Objem (ml)	Balenie (ks)
636 026 422 801	nízka	25	30	10	10
636 026 422 803	nízka	35	30	15	10
636 026 422 804	nízka	40	30	20	10
636 026 422 806	nízka	50	30	30	10
636 026 422 808	nízka	60	30	40	10
636 026 422 809	nízka	80	30	80	10
636 026 422 810	vysoká	25	40	10	10
636 026 422 811	vysoká	30	50	20	10
636 026 422 812	vysoká	35	60	35	10
636 026 422 813	vysoká	40	80	70	10

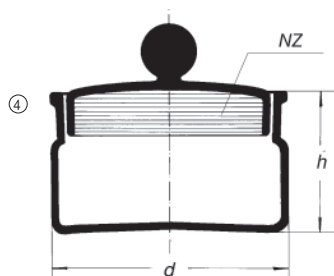

⑤ **Sklo hodinové vypuklé**

kat. č. 170

s otaveným okrajom

Obj. číslo	d (mm)	Sila steny (mm)	Balenie (ks)
634 952 430 780	40	1,8	10
634 952 430 790	50	1,8	10
634 952 430 840	60	1,8	10
634 952 430 860	70	1,8	10
634 952 430 910	80	1,8	10
634 952 430 950	90	1,8	10
634 952 430 010	100	1,8	10
634 952 430 060	110	1,8	10
634 952 430 070	120	1,8	10
634 952 430 080	125	1,8	10
634 952 430 110	140	1,8	10
634 952 430 120	150	1,8	10
634 952 420 200	200	1,8	10



① Tyčinka miešacia otavená

kat. č. 7765

Obj. číslo	Priemer x Dĺžka (mm)	Balenie (ks)
632 522 203 506	4 x 200	10
632 522 204 502	5 x 200	10
632 522 201 500	5 x 250	10
632 522 204 503	5 x 300	10
632 522 205 502	6 x 200	10
632 522 205 503	6 x 300	10
632 522 206 502	7 x 200	10
632 522 206 503	7 x 300	10
632 522 207 503	8 x 300	10
632 522 207 504	8 x 400	10
632 522 209 003	9 x 300	10
632 522 209 004	9 x 400	10



② Exsikátor s plastovým hmatníkom

kat. č. 262 D

a porcelánovou doskou

Obj. číslo	d (mm)	d ₁ (mm)	d ₂ (mm)	Balenie (ks)
632 415 270 100	100	151	90	1
632 415 270 150	150	210	140	1
632 415 270 200	200	269	190	1
632 415 270 250	250	329	240	1
632 415 270 300	300	392	290	1

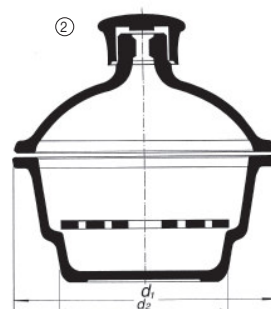

③ Exsikátor s plastovým hmatníkom

kat. č. 262 D/K

so sklenným kohútikom a porcelánovou doskou

Obj. číslo	d (mm)	d ₁ (mm)	d ₂ (mm)	Balenie (ks)
632 415 271 100	100	151	90	1
632 415 271 150	150	210	140	1
632 415 271 200	200	269	190	1
632 415 271 250	250	329	240	1
632 415 271 300	300	392	290	1

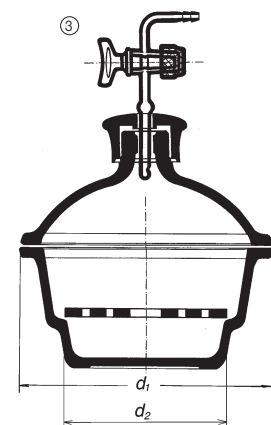

④ Doska do exsikátoru

kat. č. 238

Obj. číslo	typ	pre d exsik. (mm)	d (mm)	Balenie (ks)
641 333 238 107	238/1	100	90	10
641 333 238 337	238/3b	150	140	10
641 333 238 527	238/5a	200	189	5
641 333 238 827	238/8a	250	241	5
641 333 238 997	238/10a	300	290	5

Diely náhradné k exsikátorom

Obj. číslo	Kat. č.	Název	Balenie (ks)
632 441 334 521	262/K/K	kohút k exsikátoru	1
321 813 754 000	3754	hmatník k exsikátoru nevrtaný	1
321 813 754 010	3754 V	hmatník k exsikátoru vrtaný	1
632 921 040 145		tesniaca vložka k exsikátoru	1

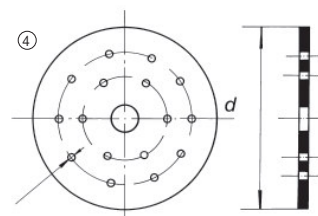

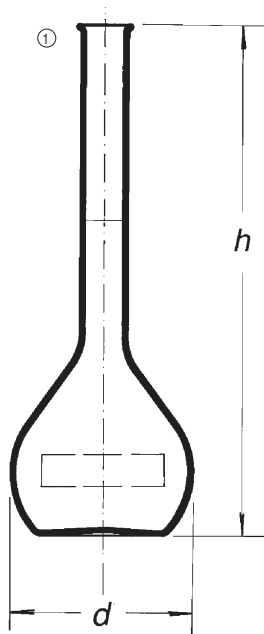

① **Banka odměrná, trieda presnosti A**
s vyhnutým okrajom, bez zátky, dľa DIN EN ISO 1042

kat. č. 1502/A

Obj. číslo	Objem (ml)	Presnosť (±ml)	d (mm)	h (mm)	Balenie (ks)
632 431 011 018	5	0,025	22	70	10
632 431 011 019	10	0,025	27	90	10
632 431 011 023	25	0,04	40	110	10
632 431 011 025	50	0,06	50	140	10
632 431 011 030	100	0,10	60	170	10
632 431 011 037	200	0,15	75	210	10
632 431 011 038	250	0,15	80	220	10
632 431 011 043	500	0,25	100	260	10
632 431 011 044	1000	0,40	125	300	10
632 431 011 046	2000	0,60	160	370	6
632 431 011 047	5000	1,20	215	475	1

① **Banka odměrná, trieda presnosti A, ciachovaná**
s vyhnutým okrajom, bez zátky, dľa DIN EN ISO 1042

kat. č. 1502/AK

Obj. číslo	Objem (ml)	Presnosť (±ml)	d (mm)	h (mm)	Balenie (ks)
632 431 021 018	5	0,025	22	70	10
632 431 021 019	10	0,025	27	90	10
632 431 021 023	25	0,04	40	110	10
632 431 021 025	50	0,06	50	140	10
632 431 021 030	100	0,10	60	170	10
632 431 021 037	200	0,15	75	210	10
632 431 021 038	250	0,15	80	220	10
632 431 021 043	500	0,25	100	260	10
632 431 021 044	1000	0,40	125	300	10
632 431 021 046	2000	0,60	160	370	6

① **Banka odměrná, trieda presnosti A, ciachovaná s over. listom** kat. č. 1502/AK+OL
s vyhnutým okrajom, bez zátky, dľa DIN EN ISO 1042

Obj. číslo	Objem (ml)	Presnosť (±ml)	d (mm)	h (mm)	Balenie (ks)
632 431 022 018	5	0,025	22	70	10
632 431 022 019	10	0,025	27	90	10
632 431 022 023	25	0,04	40	110	10
632 431 022 025	50	0,06	50	140	10
632 431 022 030	100	0,10	60	170	10
632 431 022 037	200	0,15	75	210	10
632 431 022 038	250	0,15	80	220	10
632 431 022 043	500	0,25	100	260	10
632 431 022 044	1000	0,40	125	300	10
632 431 022 046	2000	0,60	160	370	6

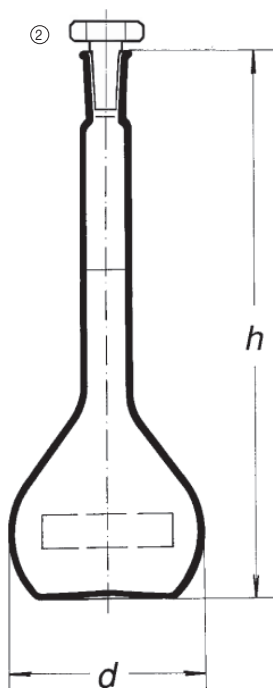

② **Banka odměrná, trieda presnosti A**
s NZ a sklenenou dutou zátkou, dľa DIN EN ISO 1042

kat. č. 1503/AS

Obj. číslo	Objem (ml)	Presnosť (±ml)	d (mm)	h (mm)	NZ	Balenie (ks)
632 431 071 018	5	0,025	22	70	7/16	10
632 431 071 019	10	0,025	27	90	7/16	10
632 431 071 023	25	0,04	40	110	10/19	10
632 431 071 025	50	0,06	50	140	12/21	10
632 431 071 030	100	0,10	60	170	12/21	10
632 431 071 037	200	0,15	75	210	14/23	10
632 431 071 038	250	0,15	80	220	14/23	10
632 431 071 043	500	0,25	100	260	19/26	10
632 431 071 044	1000	0,40	125	300	24/29	10
632 431 071 046	2000	0,60	160	370	29/32	6
632 431 071 047	5000	1,20	215	475	34/35	1

② **Banka odměrná, trieda presnosti A, ciachovaná**
s NZ a sklenenou lisovanou zátkou, dľa DIN EN ISO 1042

kat. č. 1503/ASK

Obj. číslo	Objem (ml)	Presnosť (±ml)	d (mm)	h (mm)	NZ	Balenie (ks)
632 431 081 018	5	0,025	22	70	7/16	10
632 431 081 019	10	0,025	27	90	7/16	10
632 431 081 023	25	0,04	40	110	10/19	10
632 431 081 025	50	0,06	50	140	12/21	10
632 431 081 030	100	0,10	60	170	12/21	10
632 431 081 037	200	0,15	75	210	14/23	10
632 431 081 038	250	0,15	80	220	14/23	10
632 431 081 043	500	0,25	100	260	19/26	10
632 431 081 044	1000	0,40	125	300	24/29	10
632 431 081 046	2000	0,60	160	370	29/32	6

① **Banka odmerná, trieda presnosti A, ciachovaná s over. listom** kat. č. 1503/ASK+OL
s NZ a sklenenou lisovanou zátkou, dľa DIN EN ISO 1042

Obj. číslo	Objem (ml)	Presnosť (±ml)	d (mm)	h (mm)	NZ	Balenie (ks)
632 431 082 018	5	0,025	22	70	7/16	10
632 431 082 019	10	0,025	27	90	7/16	10
632 431 082 023	25	0,04	40	110	10/19	10
632 431 082 025	50	0,06	50	140	12/21	10
632 431 082 030	100	0,10	60	170	12/21	10
632 431 082 037	200	0,15	75	210	14/23	10
632 431 082 038	250	0,15	80	220	14/23	10
632 431 082 043	500	0,25	100	260	19/26	10
632 431 082 044	1000	0,40	125	300	24/29	10
632 431 082 046	2000	0,60	160	370	29/32	6

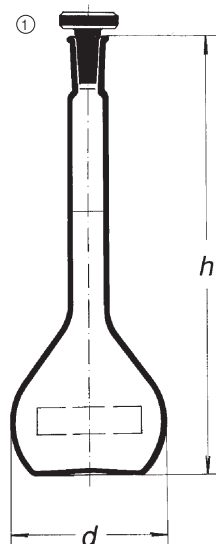

② **Banka odmerná, trieda presnosti A** kat. č. 1503/AP
s NZ a PE zátkou, dľa DIN EN ISO 1042

Obj. číslo	Objem (ml)	Presnosť (±ml)	d (mm)	h (mm)	NZ	Balenie (ks)
632 431 622 018	5	0,025	22	70	7/16	10
632 431 622 019	10	0,025	27	90	7/16	10
632 431 622 023	25	0,04	40	110	10/19	10
632 431 622 025	50	0,06	50	140	12/21	10
632 431 622 030	100	0,10	60	170	12/21	10
632 431 622 037	200	0,15	75	210	14/23	10
632 431 622 038	250	0,15	80	220	14/23	10
632 431 622 043	500	0,25	100	260	19/26	10
632 431 622 044	1000	0,40	125	300	24/29	10
632 431 622 046	2000	0,60	160	370	29/32	6
632 431 622 047	5000	1,20	215	475	34/35	1

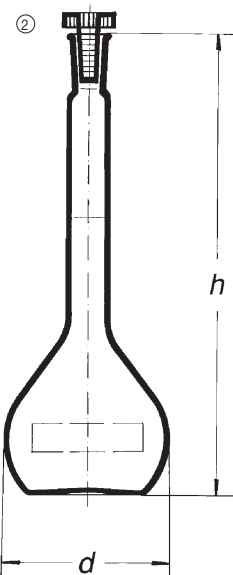

② **Banka odmerná, trieda presnosti A, ciachovaná** kat. č. 1503/APK
s NZ a PE zátkou, dľa DIN EN ISO 1042

Obj. číslo	Objem (ml)	Presnosť (±ml)	d (mm)	h (mm)	NZ	Balenie (ks)
632 431 632 018	5	0,025	22	70	7/16	10
632 431 632 019	10	0,025	27	90	7/16	10
632 431 632 023	25	0,04	40	110	10/19	10
632 431 632 025	50	0,06	50	140	12/21	10
632 431 632 030	100	0,10	60	170	12/21	10
632 431 632 037	200	0,15	75	210	14/23	10
632 431 632 038	250	0,15	80	220	14/23	10
632 431 632 043	500	0,25	100	260	19/26	10
632 431 632 044	1000	0,40	125	300	24/29	10
632 431 632 046	2000	0,60	160	370	29/32	6

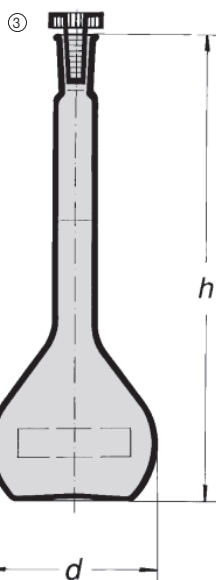

② **Banka odmerná, trieda presnosti A, ciachovaná s over. listom** kat. č. 1503/APNK+OL
s NZ a PE zátkou, dľa DIN EN ISO 1042

Obj. číslo	Objem (ml)	Presnosť (±ml)	d (mm)	h (mm)	NZ	Balenie (ks)
632 431 633 018	5	0,025	22	70	7/16	10
632 431 633 019	10	0,025	27	90	7/16	10
632 431 633 023	25	0,04	40	110	10/19	10
632 431 633 025	50	0,06	50	140	12/21	10
632 431 633 030	100	0,10	60	170	12/21	10
632 431 633 037	200	0,15	75	210	14/23	10
632 431 633 038	250	0,15	80	220	14/23	10
632 431 633 043	500	0,25	100	260	19/26	10
632 431 633 044	1000	0,40	125	300	24/29	10
632 431 633 046	2000	0,60	160	370	29/32	6

③ **Banka odmerná, hnedá, trieda presnosti A** kat. č. 1503/APH
s NZ a PE zátkou, dľa DIN EN ISO 1042

Obj. číslo	Objem (ml)	Presnosť (±ml)	d (mm)	h (mm)	NZ	Balenie (ks)
634 061 319 960	5	0,025	22	70	7/16	10
634 061 319 961	10	0,025	27	90	7/16	10
634 061 319 962	25	0,04	40	110	10/19	10
634 061 319 963	50	0,06	50	140	12/21	10
634 061 319 964	100	0,10	60	170	12/21	10
634 061 319 966	250	0,15	80	220	14/23	10
634 061 319 967	500	0,25	100	260	19/26	10
634 061 319 968	1000	0,40	125	300	24/29	10
634 061 319 969	2000	0,60	160	370	29/32	5
634 061 319 970	5000	1,20	215	475	34/35	1

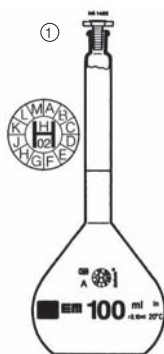

① **Banka odmerná, trieda presnosti A, HIRSCHMANN** kat. č. 1503H/AP
s NZ a PP zátkou, hnedá graduácia, overenie konformity, dľa DIN EN ISO 1042

Obj. číslo	Objem (ml)	Presnosť (±ml)	h (mm)	NZ	Balenie (ks)
634 702 822 153	5	0,04	70	10/19	2
634 702 822 161	10	0,04	90	10/19	2
634 702 822 170	25	0,04	110	10/19	2
634 702 822 175	50	0,06	140	12/21	2
634 702 822 180	100	0,10	170	12/21	2
634 702 822 185	200	0,15	210	14/23	2
634 702 822 186	250	0,15	220	14/23	2
634 702 822 190	500	0,25	260	19/26	2
634 702 822 193	1000	0,40	300	24/29	2
634 702 822 194	2000	0,60	370	29/32	2

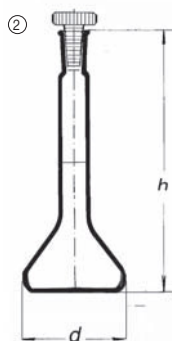

② **Banka odmerná trapézová, trieda presnosti A, BRAND** kat. č. 1504/AP
s NZ a PP zátkou, modrá graduácia, overenie konformity, dľa DIN EN ISO 1042, s certifikátom

Obj. číslo	Objem (ml)	Presnosť (±ml)	h (mm)	NZ	Balenie (ks)
634 870 036 401	1	0,025	65	7/16	2
634 870 036 402	2	0,025	70	7/16	2
634 870 036 403	5	0,025	70	7/16	2
634 870 036 404	10*	0,04	90	10/19	2
634 870 036 406	20	0,04	110	10/19	2
634 870 036 407	25	0,04	110	10/19	2
634 870 036 408	50	0,06	140	12/21	2

* - široké hrdlo

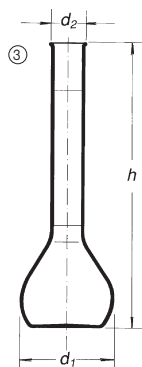

Banka podľa Kohlrusch, trieda presnosti A kat. č. 1507/A

Obj. číslo	Objem (ml)	Presnosť (±ml)	d ₁ (mm)	d ₂ (mm)	h (mm)
632 431 478 030	100	0,10	60	16	170
632 431 478 037	200	0,15	75	19	210

③ **Banka cukrovarnícka s dvoma značkami** kat. č. 1509

Obj. číslo	Objem (ml)	d ₁ (mm)	d ₂ (mm)	h (mm)	Balenie (ks)
632 431 510 025	50/55	47	18	155	10
632 431 510 030	100/110	58	21	180	10
632 431 510 037	200/220	73	24	200	10

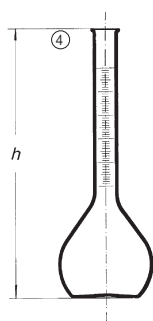

④ **Banka s deleným hrdlom** kat. č. 1520

Obj. číslo	Objem (ml)	Tolerancia (ml)	h (mm)
632 431 560 725	50	+5	105
632 431 560 830	100	+10	205
632 431 560 837	200	+20	245
632 431 560 938	250	+25	280
632 431 561 143	500	+50	320
632 431 561 144	1000	+100	400



⑤ **Normál ciachový (etalon)** kat. č. 12021

Obj. číslo	Objem (ml)	d (mm)	h (mm)
632 431 870 100	100	51	155
632 431 870 200	200	65	195
632 431 870 250	250	69,5	211
632 431 870 300	300	73,5	223
632 431 870 500	500	86	262
632 431 870 940	1000	109	330
632 431 870 950	2000	135	414
632 431 870 960	5000	182,5	563
632 431 870 970	10000	226,5	709
632 431 870 980	20000	289	905

Upozornenie: Normál nie je ciachovaný, len ciachuschný, tj. ciachovanie je nutné objednať samostatne (ide o dopredu zmeranú nádobu)!

① **Valec odmerný vysoký, trieda presnosti A** kat. č. 1634/AM
so šesťhranou pätkou a vylevkou, modrá graduácia, dľa ISO 4788, DIN 12 680-2

Obj. číslo	Objem (ml)	Presnosť (±ml)	Delenie (ml)	d (mm)	h (mm)	Balenie (ks)
632 432 110 718	5	0,05	0,1	12,9	115	1
632 432 110 819	10	0,10	0,2	15,9	135	1
632 432 110 923	25	0,20	0,5	21,3	160	1
632 432 111 125	50	0,50	1,0	26,0	195	1
632 432 111 130	100	0,50	1,0	31,3	240	1
632 432 111 238	250	1,00	2,0	41,0	320	1
632 432 111 343	500	2,50	5,0	53,2	380	1
632 432 111 444	1000	5,00	10,0	67,0	465	1
632 432 111 546	2000	10,00	20,0	83,5	565	1

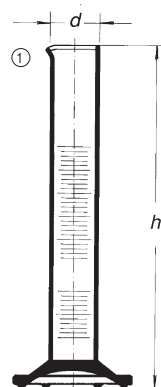

② **Valec odmerný vysoký, trieda presnosti A, HIRSCHMANN** kat. č. 1634/AHH
so šesťhranou pätkou a vylevkou, hnedá graduácia, overenie konformity, dľa DIN 12 680 - 2

Obj. číslo	Objem (ml)	Presnosť (±ml)	Delenie (ml)	h (mm)	Balenie (ks)
634 702 210 154	5	0,05	0,1	115	2
634 702 210 160	10	0,10	0,2	140	2
634 702 210 170	25	0,25	0,5	170	2
634 702 210 175	50	0,50	1,0	200	2
634 702 210 180	100	0,50	1,0	260	2
634 702 210 186	250	1,00	2,0	355	2
634 702 210 190	500	2,50	5,0	390	2
634 702 210 193	1000	5,00	10,0	470	2
634 702 210 194	2000	10,00	20,0	570	1

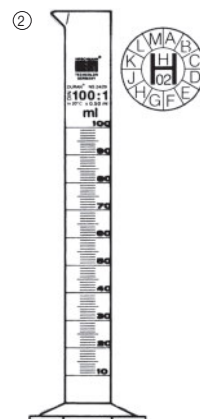

③ **Valec odmerný vysoký, trieda presnosti B** kat. č. 1634/BB
se šesťhranou pätkou a vylevkou, biela graduácia, dľa ISO 4788, DIN 12 680-1

Obj. číslo	Objem (ml)	Presnosť (±ml)	Delenie (ml)	d (mm)	h (mm)	Balenie (ks)
632 432 140 718	5	0,1	0,1	12,9	115	1
632 432 140 819	10	0,2	0,2	15,9	135	1
632 432 140 923	25	0,5	0,5	21,3	160	1
632 432 141 125	50	1,0	1,0	26,0	195	1
632 432 141 130	100	1,0	1,0	31,3	240	1
632 432 141 238	250	2,0	2,0	41,0	320	1
632 432 141 343	500	5,0	5,0	53,2	380	1
632 432 141 444	1000	10,0	10,0	67,0	465	1
632 432 141 546	2000	20,0	20,0	83,5	565	1

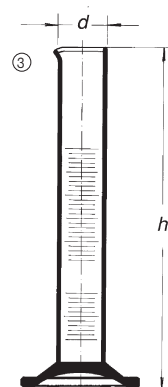

④ **Valec odmerný vysoký, trieda presnosti B** kat. č. 1634/BH
so šesťhranou pätkou a vylevkou, hnedá graduácia, dľa ISO 4788, DIN 12 680-2

Obj. číslo	Objem (ml)	Presnosť (±ml)	Delenie (ml)	d (mm)	h (mm)	Balenie (ks)
632 432 150 718	5	0,1	0,1	12,9	115	1
632 432 150 819	10	0,2	0,2	15,9	135	1
632 432 150 923	25	0,5	0,5	21,3	160	1
632 432 151 125	50	1,0	1,0	26,0	195	1
632 432 151 130	100	1,0	1,0	31,3	240	1
632 432 151 238	250	2,0	2,0	41,0	320	1
632 432 151 343	500	5,0	5,0	53,2	380	1
632 432 151 444	1000	10,0	10,0	67,0	465	1
632 432 151 546	2000	20,0	20,0	83,5	565	1

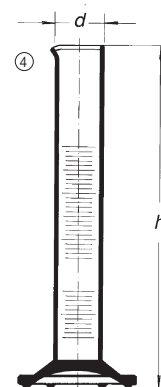

⑤ **Valec odmerný nízky, trieda presnosti B** kat. č. 1645/BB
so šesťhranou pätkou a vylevkou, biela graduácia

Obj. číslo	Objem (ml)	Presnosť (±ml)	Delenie (ml)	d (mm)	h (mm)	Balenie (ks)
632 432 340 818	5	0,2	0,2	15,5	90	10
632 432 340 919	10	0,5	0,5	21,3	100	10
632 432 341 123	25	1,0	1,0	26,0	125	10
632 432 341 125	50	1,0	1,0	31,3	150	10
632 432 341 230	100	2,0	2,0	41,0	170	10
632 432 341 338	250	5,0	5,0	53,2	235	10
632 432 341 443	500	10,0	10,0	67,0	280	8
632 432 341 544	1000	20,0	20,0	83,5	340	5
632 432 711 746	2000	50,0	50,0	95,0	420	6

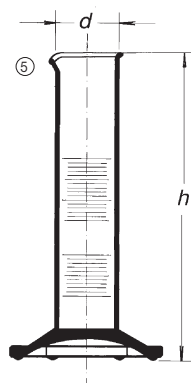

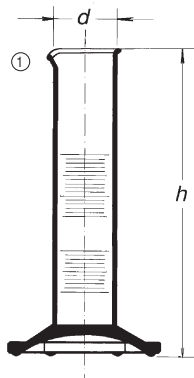

① Valec odmerný nízky, trieda presnosti B

kat. č. 1645/BH

so šesťhranou pätkou a výlevkou, hnedá graduácia

Obj. číslo	Objem (ml)	Presnosť (±ml)	Delenie (ml)	d (mm)	h (mm)	Balenie (ks)
632 432 350 818	5	0,2	0,2	15,5	90	10
632 432 350 919	10	0,5	0,5	21,3	100	10
632 432 351 123	25	1,0	1,0	26,0	125	10
632 432 351 125	50	1,0	1,0	31,3	150	10
632 432 351 230	100	2,0	2,0	41,0	170	10
632 432 351 338	250	5,0	5,0	53,2	235	10
632 432 351 443	500	10,0	10,0	67,0	280	8
632 432 351 544	1000	20,0	20,0	83,5	340	5
632 432 721 746	2000	50,0	50,0	95,0	420	6

② Valec odmerný s NZ, trieda presnosti B

kat. č. 1652/BBS

so šesťhranou pätkou a sklenenou zátkou, biela graduácia, ISO 4788 DIN 12 685-1

Obj. číslo	Objem (ml)	Presnosť (±ml)	Delenie (ml)	d (mm)	h (mm)	NZ	Balenie (ks)
632 432 240 718	5	0,1	0,1	12,9	115	10/19	10
632 432 240 819	10	0,2	0,2	15,5	135	10/19	10
632 432 240 923	25	0,5	0,5	21,3	160	14/23	10
632 432 241 125	50	1,0	1,0	26,0	195	19/26	10
632 432 241 130	100	1,0	1,0	31,3	240	24/29	10
632 432 241 238	250	2,0	2,0	41,0	320	29/32	10
632 432 241 343	500	5,0	5,0	53,2	380	34/35	10
632 432 241 444	1000	10,0	10,0	67,0	465	45/40	4
632 432 241 546	2000	20,0	20,0	83,5	565	45/40	3

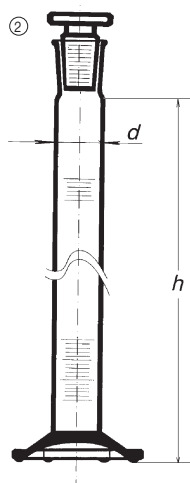

② Valec odmerný s NZ, trieda presnosti B

kat. č. 1652/BHS

so šesťhranou pätkou a sklenenou zátkou, hnedá graduácia

Obj. číslo	Objem (ml)	Presnosť (±ml)	Delenie (ml)	d (mm)	h (mm)	NZ	Balenie (ks)
632 432 250 718	5	0,1	0,1	12,9	115	10/19	10
632 432 250 819	10	0,2	0,2	15,5	135	10/19	10
632 432 250 923	25	0,5	0,5	21,3	160	14/23	10
632 432 251 125	50	1,0	1,0	26,0	195	19/26	10
632 432 251 130	100	1,0	1,0	31,3	240	24/29	10
632 432 251 238	250	2,0	2,0	41,0	320	29/32	10
632 432 251 343	500	5,0	5,0	53,2	380	34/35	10
632 432 251 444	1000	10,0	10,0	67,0	465	45/40	4
632 432 251 546	2000	20,0	20,0	83,5	565	45/40	3

② Valec odmerný s NZ, trieda presnosti A

kat. č. 1652/AMS

so šesťhranou pätkou a sklenenou zátkou, modrá graduácia

Obj. číslo	Objem (ml)	Presnosť (±ml)	Delenie (ml)	d (mm)	h (mm)	NZ	Balenie (ks)
632 432 210 718	5	0,1	0,1	12,9	115	10/19	10
632 432 210 819	10	0,2	0,2	15,5	135	10/19	10
632 432 210 923	25	0,5	0,5	21,3	160	14/23	10
632 432 211 125	50	1,0	1,0	26,0	195	19/26	10
632 432 211 130	100	1,0	1,0	31,3	240	24/29	10
632 432 211 238	250	2,0	2,0	41,0	320	29/32	10
632 432 211 343	500	5,0	5,0	53,2	380	34/35	10
632 432 211 444	1000	10,0	10,0	67,0	465	45/40	4
632 432 211 546	2000	20,0	20,0	83,5	565	45/40	3

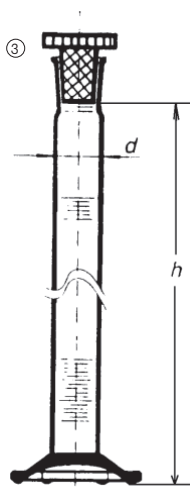

③ Valec odmerný s NZ, trieda presnosti B

kat. č. 1652/BBPN

so šesťhranou pätkou a plastovou zátkou, biela graduácia

Obj. číslo	Objem (ml)	Presnosť (±ml)	Delenie (ml)	d (mm)	h (mm)	NZ	Balenie (ks)
632 432 627 018	5	0,1	0,1	12,9	115	10/19	10
632 432 627 019	10	0,2	0,2	15,5	135	10/19	10
632 432 627 023	25	0,5	0,5	21,3	160	14/23	10
632 432 627 025	50	1,0	1,0	26,0	195	19/26	10
632 432 627 030	100	1,0	1,0	31,3	240	24/29	10
632 432 627 038	250	2,0	2,0	41,0	320	29/32	10
632 432 627 043	500	5,0	5,0	53,2	380	34/35	10
632 432 627 044	1000	10,0	10,0	67,0	465	45/40	4
632 432 627 046	2000	20,0	20,0	83,5	565	45/40	3

① **Valec odměrný s NZ, třída přesnosti B**

kat. č. 1652/BHPN

so šestřhranou pětikou a plastovou zátkou, hnědá graduácia

Obj. číslo	Objem (ml)	Přesnost' (\pm ml)	Delenie (ml)	d (mm)	h (mm)	NZ	Balenie (ks)
632 432 626 018	5	0,1	0,1	12,9	115	10/19	10
632 432 626 019	10	0,2	0,2	15,5	135	10/19	10
632 432 626 023	25	0,5	0,5	21,3	160	14/23	10
632 432 626 025	50	1,0	1,0	26,0	195	19/26	10
632 432 626 030	100	1,0	1,0	31,3	240	24/29	10
632 432 626 038	250	2,0	2,0	41,0	320	29/32	10
632 432 626 043	500	5,0	5,0	53,2	380	34/35	10
632 432 626 044	1000	10,0	10,0	67,0	465	45/40	4
632 432 626 046	2000	20,0	20,0	83,5	565	45/40	3

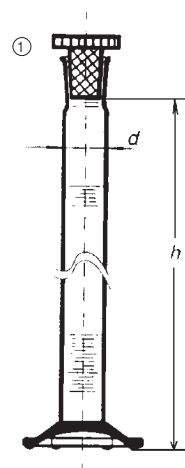

① **Valec odměrný s NZ, třída přesnosti A**

kat. č. 1652/AMPN

so šestřhranou pětikou a plastovou zátkou, modrá graduácia

Obj. číslo	Objem (ml)	Přesnost' (\pm ml)	Delenie (ml)	d (mm)	h (mm)	NZ	Balenie (ks)
632 432 630 018	5	0,1	0,1	12,9	115	10/19	10
632 432 630 019	10	0,2	0,2	15,5	135	10/19	10
632 432 630 023	25	0,5	0,5	21,3	160	14/23	10
632 432 630 025	50	1,0	1,0	26,0	195	19/26	10
632 432 630 030	100	1,0	1,0	31,3	240	24/29	10
632 432 630 038	250	2,0	2,0	41,0	320	29/32	10
632 432 630 043	500	5,0	5,0	53,2	380	34/35	10
632 432 630 044	1000	10,0	10,0	67,0	465	45/40	4
632 432 630 046	2000	20,0	20,0	83,5	565	45/40	3



Valec pre zrážkomery - dažďomer

kat. č. 1660

s guľatou pätikou

Obj. číslo	Objem (ml)	d (mm)	h (mm)	Delenie	Balenie (ks)
632 432 402 843	520	56	315	0 - 10	1
632 432 402 944	600	56	370	0 - 12	1

② **Valec pre zrážkomery - dažďomer**

kat. č. 1661

so šestřhranou pětikou

Obj. číslo	Objem (ml)	Delenie	Balenie (ks)
632 432 416 543	500	5 : 1	1

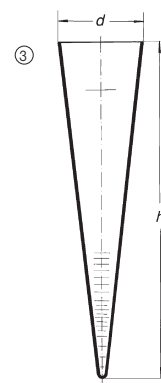

③ **Valec sedimentačný podľa Imhoffa**

kat. č. 2745

s uzavretou špičkou

Obj. číslo	Objem (ml)	d (mm)	h (mm)	Delenie	Balenie (ks)
632 432 430 044	1000	118	470	české	10
632 432 430 144	1000	118	470	nemecké	10
632 432 430 244	1000	118	470	švajčiarske	10

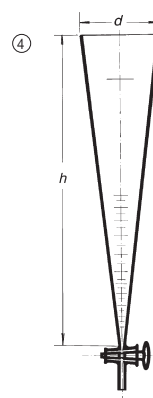

④ **Valec sedimentačný podľa Imhoffa**

kat. č. 2746

s kohútom

Obj. číslo	Objem (ml)	d (mm)	h (mm)	Delenie	Balenie (ks)
632 432 440 044	1000	118	470	české	10
632 432 440 144	1000	118	470	nemecké	10
632 432 440 244	1000	118	470	švajčiarske	10

⑤ **Valec sedimentačný podľa Imhoffa**

kat. č. 2747

špička zakončená olivkou

Obj. číslo	Objem (ml)	d (mm)	h (mm)	Delenie	Balenie (ks)
632 432 450 044	1000	118	470	české	10

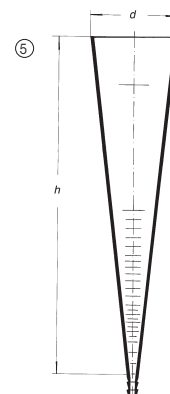

Delenie sedimentačných valcov podľa Imhoffa:

	0-5 ml	5-10 ml	10-50 ml	50-100 ml	100-1000 ml	1000 ml
České						
delenie po:	0,1 ml	0,5 ml	1 ml	2 ml	bez delenia	ryska
Nemecké						
delenie po:	0,1 ml	0,5 ml	1 ml	2 ml	bez delenia	ryska
Švajčiarské						
delenie po:	0,5 ml	1 ml		5 ml	50 ml	ryska

Stojany pre sedimentačné valce podľa Imhoffa vid' strana 66.

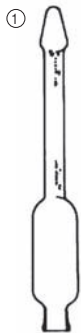

① Butyrometer Gerber, na mlieko

kat. č. 7330

Obj. číslo	Obsah tuku (%)
632 438 010 500	0 - 5
632 438 010 600	0 - 6
632 438 010 700	0 - 7
632 438 010 800	0 - 8

① Butyrometer Gerber, na mlieko, s overovacím listom

kat. č. 7330/OL

Obj. číslo	Obsah tuku (%)
632 438 010 520	0 - 5
632 438 010 620	0 - 6
632 438 010 720	0 - 7
632 438 010 820	0 - 8

② Butyrometer Roeder, na smotanu 5 g

Obj. číslo	Obsah tuku (%)	Delenie stupnice	Kat. č.
632 438 102 000	0 - 20	0,5	7333
632 438 104 000	0 - 40	0,5	7334
632 438 105 500	0 - 55	0,5	7335

② Butyrometer Roeder, na smotanu 5 g, s overovacím listom

Obj. číslo	Obsah tuku (%)	Delenie stupnice	Kat. č.
632 438 102 020	0 - 20	0,5	7333/OL
632 438 104 020	0 - 40	0,5	7334/OL
632 438 105 520	0 - 55	0,5	7335/OL

③ Butyrometer Kohler - Funke, na smotanu 5 ml

Obj. číslo	Obsah tuku (%)	Delenie stupnice	Kat. č.
632 438 112 000	0 - 20	0,5	7337
632 438 114 000	0 - 40	0,5	7339
632 438 115 500	0 - 55	0,5	7341

Butyrometer Kohler - Funke, na smotanu 5 ml, s overovacím listom

Obj. číslo	Obsah tuku (%)	Delenie stupnice	Kat. č.
④ 632 438 112 020	0 - 20	0,5	7337/OL
④ 632 438 114 020	0 - 40	0,5	7339/OL
⑤ 632 438 115 520	0 - 55	0,5	7341/OL

⑥ Butyrometer Van Gulik, na syr 3 g

Obj. číslo	Obsah tuku (%)	Delenie stupnice	Kat. č.
632 438 202 000	0 - 20	0,5	7342
632 438 204 000	0 - 40	0,5	7343

⑥ Butyrometer Van Gulik, na syr 3 g, s overovacím listom

Obj. číslo	Obsah tuku (%)	Delenie stupnice	Kat. č.
632 438 202 020	0 - 20	0,5	7342/OL
632 438 204 020	0 - 40	0,5	7343/OL

⑦ Pohárik k butyrometrom

kat. č. 8100

Obj. číslo
632 438 810 000

Lodička k butyrometrom

kat. č. 8200

Obj. číslo
632 438 820 000

Butyrometre sú overené. Zátky k butyrometrom Vám ponúkame na vyziadanie.

① **Pyknometer podľa Kováča**

kat. č. 1620

Obj. číslo	Objem (ml)
632 431 710 025	50
632 431 710 030	100



② **Pyknometer podľa Gay - Lussaca**

kat. č. 1621

dľa ISO 3507, DIN 12 801

Obj. číslo	Objem (ml)	Presnosť (ml)	d (mm)	h (mm)	Balenie (ks)
632 431 722 019	10	1	27	55	10
632 431 722 023	25	2	40	75	10
632 431 722 025	50	3	50	85	10
632 431 722 030	100	5	57	100	10

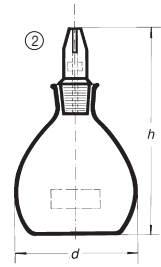

③ **Pyknometer podľa Reischauera**

kat. č. 1622

dľa ISO 3507, DIN 12 801

Obj. číslo	Objem (ml)	Popis
632 431 730 025	50	s ryskou a lievikom
632 431 831 023	25	trubicový so stupnicou
632 431 831 025	50	trubicový so stupnicou
632 431 830 023	25	kapilárny so stupnicou
632 431 830 025	50	kapilárny so stupnicou
632 431 832 023	25	trubicový s ryskou
632 431 832 025	50	trubicový s ryskou

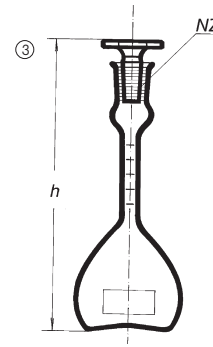

④ **Pyknometer podľa Hubbarda**

kat. č. 1623

dľa ISO 3507, DIN 12 806

Obj. číslo	Objem (ml)
632 431 762 023	25

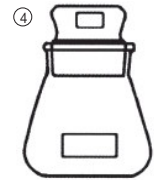

⑤ **Pyknometer pivovarnický**

kat. č. 1625

Obj. číslo	Objem (ml)	Popis
632 431 900 900	50	bez zátky, s plniacim lievikom
632 431 900 910	50	bez zátky, bez nálevky - veľmi úzke hrdlo



⑥ **Pyknometer cestný s NZ 45/40**

kat. č. 1627

s nástavcom a nálevkou

Obj. číslo	Objem (ml)	d ₁ (mm)	d ₂ (mm)	d ₃ (mm)	h (mm)	Balenie (ks)
632 431 901 720	500	105	10	40	355	1
632 431 901 740	1000	131	10	40	385	1

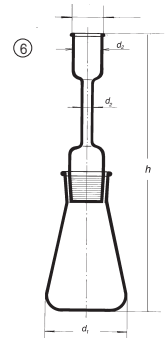

Pipeta nedelená, COLOR CODE, trieda presnosti A

kat. č. 1595/1ASR

s jednou ryskou, rovné prevedenie, farebné značenie

Obj. číslo	Objem (ml)	Farebný kód	Balenie (ks)
632 433 011 014	1	modrý	50
632 433 011 016	2	oranžový	50



⑦ **Pipeta nedelená, COLOR CODE, trieda presnosti A**

kat. č. 1595/1AS

s jednou ryskou, rozšírené prevedenie, farebné označenie

Obj. číslo	Objem (ml)	Farebný kód	Balenie (ks)
632 433 111 014	1	modrý	1
632 433 111 016	2	oranžový	1
632 433 111 017	3	čierny	1
632 433 111 018	5	biely	1
632 433 111 019	10	červený	1
632 433 111 021	15	zelený	1
632 433 111 022	20	žltý	1
632 433 111 023	25	modrý	1
632 433 111 024	30	čierny	1
632 433 111 057	40	biely	1
632 433 111 025	50	červený	1
632 433 111 058	75	zelený	1
632 433 111 030	100	žltý	1
632 433 111 037	200	modrý	1



① **Pipeta nedelená, COLOR CODE, trieda presnosti A ciachovaná** kat. č. 1595/ASC
s jednou ryskou, rozšírené prevedenie, farebné označenie

Obj. číslo	Objem (ml)	Farebný kód	Balenie (ks)
632 433 111 901	1	modrý	1
632 433 111 902	2	oranžový	1
632 433 111 905	5	biely	1
632 433 111 910	10	červený	1
632 433 111 920	20	žltý	1
632 433 111 925	25	modrý	1
632 433 111 950	50	červený	1
632 433 111 990	100	žltý	1



② **Pipeta nedelená, COLOR CODE, trieda presnosti A** kat. č. 1595/1ASK
s jednou ryskou a bezpečnostnou guľičkou

Obj. číslo	Objem (ml)	Farebný kód	Balenie (ks)
632 433 311 014	1	modrý	1
632 433 311 016	2	oranžový	1
632 433 311 017	3	čierny	1
632 433 311 018	5	biely	1
632 433 311 019	10	červený	1
632 433 311 021	15	zelený	1
632 433 311 022	20	žltý	1
632 433 311 023	25	modrý	1
632 433 311 024	30	čierny	1
632 433 311 057	40	biely	1
632 433 311 025	50	červený	1



② **Pipeta nedelená, COLOR CODE, trieda presnosti A** kat. č. 1595/2ASK
s dvoma ryskami a bezpečnostnou guľičkou

Obj. číslo	Objem (ml)	Farebný kód	Balenie (ks)
632 433 351 014	1	modrý	1
632 433 351 016	2	oranžový	1
632 433 351 017	3	čierny	1
632 433 351 018	5	biely	1
632 433 351 019	10	červený	1
632 433 351 021	15	zelený	1
632 433 351 022	20	žltý	1
632 433 351 023	25	modrý	1
632 433 351 024	30	čierny	1
632 433 351 057	40	biely	1
632 433 351 025	50	červený	1

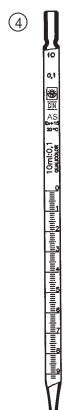

③ **Pipeta delená, COLOR CODE, trieda presnosti A** kat. č. 1605/ASB
úplný výtok, farebné označenie

Obj. číslo	Objem (ml)	Delenie (ml)	Farebný kód	Balenie (ks)
632 434 116 312	0,5	0,01	2x žltý	1
632 434 116 314	1	0,01	žltý	1
632 434 116 516	2	0,02	čierny	1
632 434 116 618	5	0,05	červený	1
632 434 116 719	10	0,1	oranžový	1
632 434 116 722	20	0,1	2x žltý	1
632 434 116 723	25	0,1	biely	1
632 434 116 725	50	0,1	2x oranžový	1
632 434 116 830	100	0,2	červený	1

③ **Pipeta delená, COLOR CODE, trieda presnosti A, ciachovaná** kat. č. 1605/ASBC
úplný výtok, farebné označenie

Obj. číslo	Objem (ml)	Delenie (ml)	Farebný kód	Balenie (ks)
632 434 116 901	1	0,01	žltý	1
632 434 116 902	2	0,02	čierny	1
632 434 116 905	5	0,05	červený	1
632 434 116 910	10	0,1	oranžový	1
632 434 116 925	25	0,1	biely	1

④ **Pipeta delená, mikrobiologická** kat. č. 1605/M
rozšírený otvor

Obj. číslo	Objem (ml)	Delenie (ml)	Balenie (ks)
632 434 050 314	1	0,01	1
632 434 050 516	2	0,02	1
632 434 050 618	5	0,05	1
632 434 050 719	10	0,1	1
632 434 050 723	25	0,1	1

① **Nástok pre delené pipety 1605/1ml a 2ml, PE**

kat. č. 4580

Obj. číslo	Balenie (ks)
632 434 580 010	1

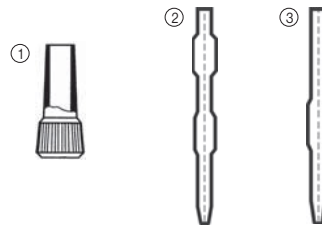

Pipeta na smotanu a mlieko, ciachovaná

Obj. číslo	Objem (ml)	Použitie	Kat. č.	Balenie (ks)
② 632 433 610 905	5	na smotanu	7356	1
③ 632 433 610 911	11	na mlieko	7359	1

④ **Pipeta podľa Pasteura**

vytiahnutá do špičky

Obj. číslo	Dĺžka špičky (mm)	Dĺžka (mm)	Balenie (ks)
634 993 233 049	40	150	1000
634 993 233 050	100	230	1000

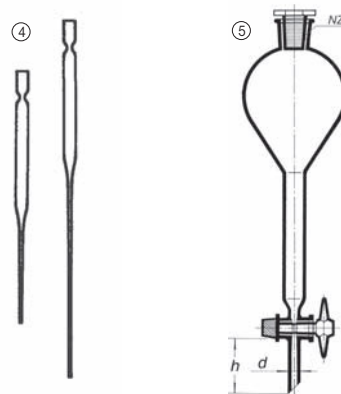

⑤ **Pipeta permanentná**

na kyselinu a amylalkohol

kat. č. 7366, 7367

Obj. číslo	Dávkovací objem (ml)	Nádrž (ml)	Balenie (ks)
632 446 004 001	1	500	1
632 446 004 010	10	1000	1

⑥ **Pipeta sklopná (špaček)**

kompletná (vrátane Erlenmeyerovej banky)

kat. č. 7365

Obj. číslo	Objem špačku (ml)	Objem banky (ml)	NZ
632 446 003 001	1	250	29/32
632 446 003 002	2	250	29/32
632 446 003 005	5	250	29/32
632 446 003 010	10	500	29/32
632 446 003 020	20	500	9/32
632 446 003 025	25	500	29/32
632 446 003 030	30	1000	29/32
632 446 003 050	50	1000	29/32

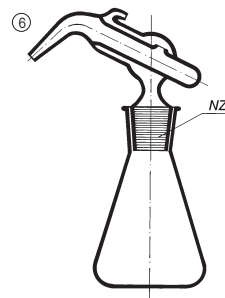

⑦ **Pipeta sklopná (špaček)**

len nástavec

kat. č. 7365/N

Obj. číslo	Objem špačku (ml)	NZ
632 446 003 101	1	29/32
632 446 003 102	2	29/32
632 446 003 105	5	29/32
632 446 003 110	10	29/32
632 446 003 120	20	29/32
632 446 003 130	30	29/32
632 446 003 150	50	29/32

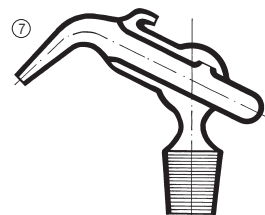

⑧ **Byreta automatická**

so samočinným spätným tokom

kat. č. 1584

Obj. číslo	Objem (ml)	Delenie (ml)
632 436 610 414	1	0,01
632 436 610 416	2	0,01
632 436 610 518	5	0,02
632 436 610 619	10	0,05
632 436 610 723	25	0,1
632 436 610 725	50	0,1

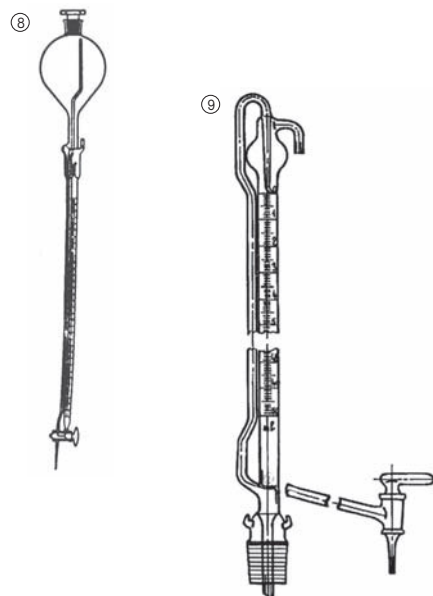

⑨ **Byreta automatická**

k titračnému stolu

kat. č. 1590

Obj. číslo	Objem (ml)	Balenie (ks)
632 436 650 719	10	1
632 436 650 723	25	1
632 436 650 825	50	1

Pred objednaním s nami konzultujte typ titračného stola.

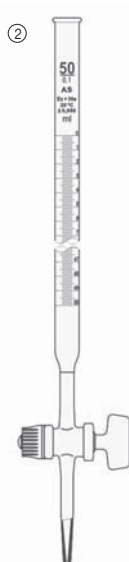
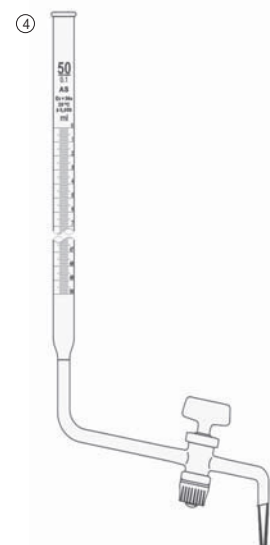

① **Byreta, trieda presnosti B**
priama s olivkou

kat. č. 1565/B

Obj. číslo	Objem (ml)	Delenie (ml)	Balenie (ks)
632 435 006 619	10	0,05	5
632 435 006 723	25	0,1	5
632 435 006 725	50	0,1	5
632 435 006 830	100	0,2	5

② **Byreta, trieda presnosti A**
s priamym kohútikom so skleneným kladivkom

kat. č. 1567/A

Obj. číslo	Objem (ml)	Delenie (ml)	Balenie (ks)
632 435 156 619	10	0,05	1
632 435 156 723	25	0,1	1
632 435 156 725	50	0,1	1
632 435 156 830	100	0,2	1

Byrety 1567 možno dodať aj v triede presnosti B.

② **Byreta, trieda presnosti A, ciachovaná**
s priamym kohútikom so skleneným kladivkom

kat. č. 1567/AC

Obj. číslo	Objem (ml)	Delenie (ml)	Balenie (ks)
632 435 156 910	10	0,05	1
632 435 156 925	25	0,1	1
632 435 156 950	50	0,1	1

Byreta, trieda presnosti A
s priamym kohútikom s teflonovým kladivkom, Schellbachovým pruhom, dľa ISO 385

kat. č. 1567/AST

Obj. číslo	Objem (ml)	Delenie (ml)	Balenie (ks)
636 111 420 204	10	0,05	1
636 111 420 205	25	0,1	1
636 111 420 206	50	0,1	1
636 111 420 207	100	0,2	1

③ **Byreta, trieda presnosti A, ciachovaná**
s priamym kohútikom s teflonovým kladivkom, dľa ISO 385

kat. č. 1567/ATC

Obj. číslo	Objem (ml)	Delenie (ml)	Balenie (ks)
632 435 256 910	10	0,05	1
632 435 256 925	25	0,1	1
632 435 256 950	50	0,1	1

④ **Byreta, trieda presnosti A**
s postranným kohútikom so skleneným kladivkom

kat. č. 1571/A

Obj. číslo	Objem (ml)	Delenie (ml)	Balenie (ks)
632 435 356 619	10	0,05	1
632 435 356 723	25	0,1	1
632 435 356 725	50	0,1	1
632 435 356 830	100	0,2	1

④ **Byreta, trieda presnosti A, ciachovaná**
s postranným kohútikom so skleneným kladivkom

kat. č. 1571/AC

Obj. číslo	Objem (ml)	Delenie (ml)	Balenie (ks)
632 435 356 910	10	0,05	1
632 435 356 925	25	0,1	1
632 435 356 950	50	0,1	1

⑤ **Byreta, trieda presnosti A**
s priamym teflonovým ventilom, Schellbachovým pruhom, dľa ISO 385

kat. č. 1567/ASVT

Obj. číslo	Objem (ml)	Delenie (ml)	Balenie (ks)
636 011 220 201	10	0,05	1
636 011 220 202	25	0,1	1
636 011 220 203	50	0,1	1
636 011 220 204	100	0,2	1

① **Mikrobyreta podľa Banga**
s rovným kohútikom

kat. č. 1591

Obj. číslo	Objem (ml)	Delenie (ml)	Balenie (ks)
632 435 530 414	1	0,01	5
632 435 530 416	2	0,01	5
632 435 530 517	3	0,02	5
632 435 530 518	5	0,02	5

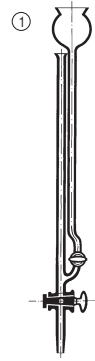

② **Mikrobyreta podľa Banga**
s postranným kohútikom

kat. č. 1592

Obj. číslo	Objem (ml)	Delenie (ml)	Balenie (ks)
632 435 540 414	1	0,01	5
632 435 540 416	2	0,01	5
632 435 540 517	3	0,02	5
632 435 540 518	5	0,02	5

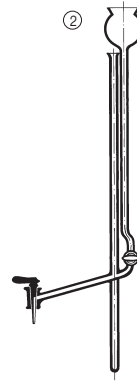

③ **Byreta automatická podľa Pelleta, trieda presnosti B**
s výpustným kohútikom, so zásobnou fľašou a balónikom

kat. č. 1580/BL

Obj. číslo	Objem (ml)	Delenie (ml)	Pov. odchylka (ml)	Balenie (ks)
632 436 110 619	10	0,05	0,05	6
632 436 110 723	25	0,1	0,1	6
632 436 110 725	50	0,1	0,1	6
632 436 156 830	100	0,2	0,2	2

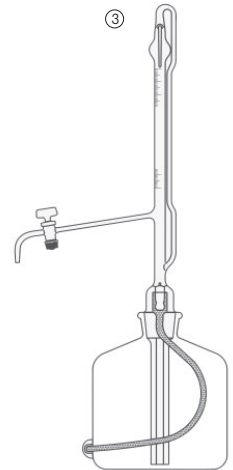

④ **Byreta automatická podľa Pelleta, trieda presnosti B**
s výpustným kohútikom, bez zásobnej fľaše a balónika

kat. č. 1580/BP

Obj. číslo	Objem (ml)	Delenie (ml)	Pov. odchylka (ml)	Balenie (ks)
632 436 130 619	10	0,05	0,05	2
632 436 130 723	25	0,1	0,1	2
632 436 130 725	50	0,1	0,1	2
632 436 166 830	100	0,2	0,2	2



⑤ **Byreta automatická podľa Pelleta, trieda presnosti B**
s výpustným kohútikom, hnedé sklo, bez zásobnej fľaše a balónika, dľa DIN 12700-5

kat. č. 1580/BHP

Obj. číslo	Objem (ml)	Delenie (ml)	Pov. odchylka (ml)	Balenie (ks)
634 703 420 160	10	0,02	0,03	2
634 703 420 170	25	0,05	0,045	2
634 703 420 175	50	0,1	0,75	2

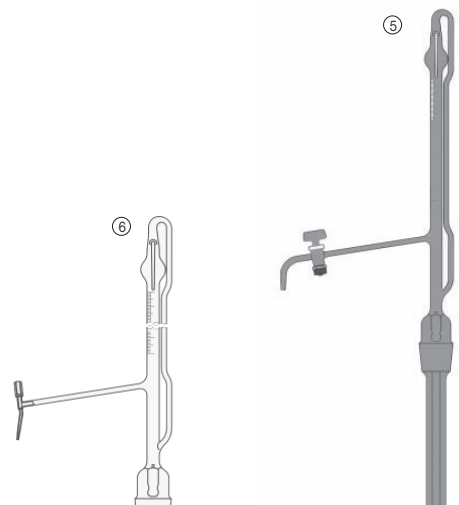

⑥ **Byreta automatická podľa Pelleta, trieda presnosti B**
s výpustným teflonovým ventilom, bez zásobnej fľaše a balónika

kat. č. 1580/BTO

Obj. číslo	Objem (ml)	Delenie (ml)	Pov. odchylka (ml)	Balenie (ks)
632 436 366 619	10	0,05	0,05	1
632 436 366 723	25	0,1	0,1	1
632 436 366 725	50	0,1	0,1	1
632 436 366 830	100	0,2	0,2	1

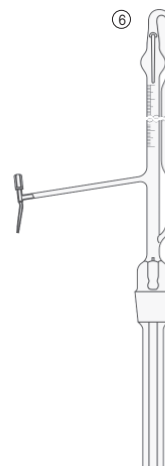

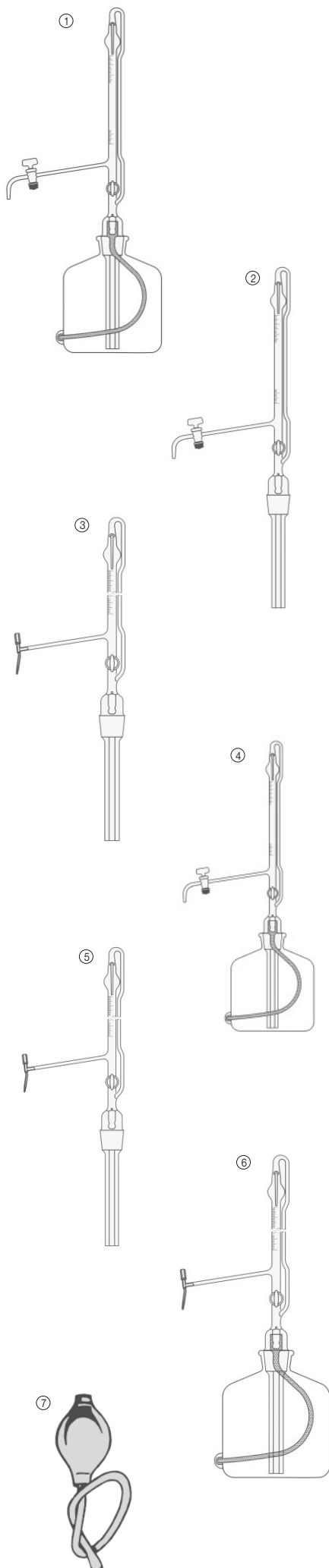

① **Byreta automatická podľa Pelleta, trieda presnosti B** kat. č. 1581/BL
s výpustným a prepúšťacím kohútikom, so zásobnou fľašou a balónikom

Obj. číslo	Objem (ml)	Delenie (ml)	Pov. odchylka (ml)	Balenie (ks)
632 436 210 619	10	0,05	0,05	1
632 436 210 723	25	0,1	0,1	1
632 436 210 725	50	0,1	0,1	1
632 436 256 830	100	0,2	0,2	1

② **Byreta automatická podľa Pelleta, trieda presnosti B** kat. č. 1581/BP
s výpustným a prepúšťacím kohútikom, bez zásobnej fľaše a balónika

Obj. číslo	Objem (ml)	Delenie (ml)	Pov. odchylka (ml)	Balenie (ks)
632 436 230 619	10	0,05	0,05	2
632 436 230 723	25	0,1	0,1	2
632 436 230 725	50	0,1	0,1	2
632 436 266 830	100	0,2	0,2	2

③ **Byreta automatická podľa Pelleta, trieda presnosti B** kat. č. 1581/BTO
s výpustným teflonovým ventilom a prepúšťacím skl. kohútikom, bez fľaše a balónika

Obj. číslo	Objem (ml)	Delenie (ml)	Pov. odchylka (ml)	Balenie (ks)
632 436 466 619	10	0,05	0,05	1
632 436 466 723	25	0,1	0,1	1
632 436 466 725	50	0,1	0,1	1
632 436 466 830	100	0,2	0,2	1

④ **Byreta automatická podľa Pelleta, trieda presnosti A, ciachovaná** kat. č. 1581/AS
s výpustným a prepúšťacím kohútikom, Schellbachovým pruhom, fľašou a balónikom

Obj. číslo	Objem (ml)	Delenie (ml)	Balenie (ks)
632 436 776 910	10	1:20	1
632 436 776 925	25	1:10	1
632 436 776 950	50	1:10	1

⑤ **Byreta automatická podľa Pelleta, trieda presnosti A** kat. č. 1581/ATSO
s výpustným teflonovým ventilom, Schellbachovým pruhom, s prepúšťacím skleneným kohútikom, bez zásobnej fľaše a balónika

Obj. číslo	Objem (ml)	Delenie (ml)	Balenie (ks)
632 436 986 619	10	0,05	1
632 436 986 723	25	0,11	1
632 436 986 725	50	0,11	1

⑥ **Byreta automatická podľa Pelleta, trieda presnosti A, ciachovaná** kat. č. 1581/ATS
s výpustným teflonovým ventilom, Schellbachovým pruhom, s prepúšťacím skleneným kohútikom, fľašou a balónikom

Obj. číslo	Objem (ml)	Delenie (ml)	Balenie (ks)
632 436 976 910	10	1:20	1
632 436 976 925	25	1:10	1
632 436 976 950	50	1:10	1

⑦ **Balónik k automatickej byrete podľa Pelleta**

Obj. číslo	Typ	Popis	Balenie (ks)
332 200 515 132	MaKu	kompletný s ventilkami a hadičkou	1

① **Fľaša reagenčná s modrým uzáverom SIMAX** kat. č. 2070/M

uzáver a vylievací krúžok z PP - odolnosť do 140°C, dľa EN ISO 4796-1

Obj. číslo	Objem (ml)	GL (mm)	d (mm)	h (mm)	Balenie (ks)
632 414 321 100	100	45	56	105	10
632 414 321 250	250	45	70	143	10
632 414 321 500	500	45	86	182	10
632 414 321 940	1000	45	101	203	10
632 414 321 950	2000	45	130	268	10
632 414 321 956	5000	45	186	355	6
632 414 321 966	10000	45	227	410	1
632 414 321 968	20000	45	288	505	1

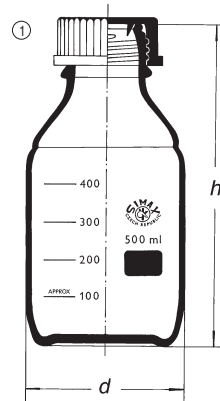

Fľaša reagenčná s modrým uzáverom DURAN

uzáver a vylievací krúžok z PP - odolnosť do 140°C, dľa EN ISO 4796-1

Obj. číslo	Objem (ml)	GL (mm)	d (mm)	h (mm)	Balenie (ks)
634 321 801 145	25	25	36	70	10
634 321 801 175	50	32	46	87	10
634 321 801 245	100	45	56	105	10
634 321 801 365	250	45	70	143	10
634 321 801 445	500	45	86	182	10
634 321 801 545	1000	45	101	203	10
634 321 801 635	2000	45	130	268	10
634 321 801 735	5000	45	186	355	6
634 321 801 865	10000	45	227	410	1
634 321 801 915	20000	45	288	505	1

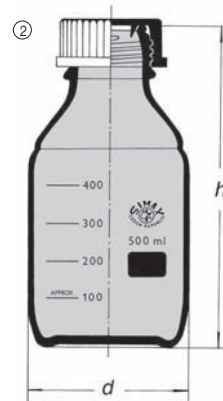

① **Fľaša reagenčná s červeným uzáverom SIMAX** kat. č. 2070/R

uzáver z PBT s PTFE tesnením, vylievací krúžok z PTFE - odolnosť do 180°C, dľa EN ISO 4796-1

Obj. číslo	Objem (ml)	GL (mm)	d (mm)	h (mm)	Balenie (ks)
632 414 321 101	100	45	56	105	10
632 414 321 251	250	45	70	143	10
632 414 321 501	500	45	86	182	10
632 414 321 941	1000	45	101	203	10
632 414 321 951	2000	45	130	268	10
632 414 321 957	5000	45	186	355	6
632 414 321 967	10000	45	227	410	1
632 414 321 969	20000	45	288	505	1

② **Fľaša reagenčná s modrým uzáverom SIMAX, hnedá** kat. č. 2070/H

uzáver a vylievací krúžok z PP - odolnosť do 140°C

Obj. číslo	Objem (ml)	GL (mm)	d (mm)	h (mm)	Balenie (ks)
632 414 345 100	100	45	56	105	10
632 414 345 250	250	45	70	143	10
632 414 345 500	500	45	86	182	10
632 414 345 940	1000	45	101	203	10
632 414 345 950	2000	45	130	268	10
632 414 345 956	5000	45	186	355	6



③ **Fľaša reagenčná štvorhranná s modrým uzáverom DURAN, číra** kat. č. 2071/M

Obj. číslo	Objem (ml)	GL (mm)	Hrana (mm)	Výška (mm)	Balenie (ks)
634 993 659 205	100	32	50	101	10
634 993 659 206	250	45	64	143	10
634 993 659 207	500	45	78	181	10
634 993 659 208	1000	45	94	222	10

Fľaša zásobná guľatá so závitom GL 45, bez uzáveru, hnedá

k dávkovačom a digitálnym byretám (sodnodraselné sklo)

Obj. číslo	Objem (ml)	GL (mm)	Balenie (ks)	
634 709 390 114	s bočným nalievacím hrdlom	1400	45	1
634 709 390 125	s bočným nalievacím hrdlom	2500	45	1
634 993 620 610	bez bočného nalievacieho hrdla	2500	45	1

④ **Fľaša zásobná štvorhranná so závitom GL 45, bez uzáveru, hnedá**

k dávkovačom a digitálnym byretám (sodnodraselné sklo)

Obj. číslo	Objem (ml)	GL (mm)	Balenie (ks)
634 993 620 606	250	32	1
634 993 620 607	500	32	1
634 993 620 608	1000	45	1



Pre zvýšenie odolnosti a bezpečnosti ponúkame potiahnutie všetkých fľaší bezfarebným polyamidom.

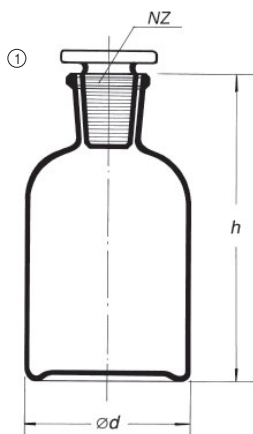

① **Fľaša úzkohrdlá reagenčná, číra**
so zbrúsenou zátkou

kat. č. 2002/B

Obj. číslo	Objem (ml)	d (mm)	h (mm)	NZ	Balenie (ks)
632 414 102 050	50	41,5	77	14/15	48
632 414 102 100	100	51,5	103	14/23	70
632 414 102 250	250	69	131	19/26	30
632 414 102 500	500	85	163	24/29	15
632 414 102 940	1000	106,5	199	29/32	12
632 414 102 950	2000	132	245	29/32	6
632 414 142 956	5000*	181	325	45/40	3
632 414 142 966	10000*	227	403	60/46	1

* SIMAX

① **Fľaša úzkohrdlá reagenčná, hnedá**
so zbrúsenou zátkou

kat. č. 2002/H

Obj. číslo	Objem (ml)	d (mm)	h (mm)	NZ	Balenie (ks)
632 414 202 050	50	41,5	77	14/15	48
632 414 202 100	100	51,5	103	14/23	70
632 414 202 250	250	69	131	19/26	30
632 414 202 500	500	85	163	24/29	15
632 414 202 940	1000	106,5	199	29/32	12
632 414 242 956	5000*	181	325	45/40	3
632 414 242 966	10000*	227	403	60/46	1

* SIMAX

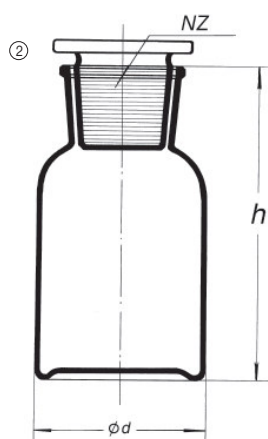

② **Fľaša širokohrdlá prachovnica, číra**
so zbrúsenou zátkou

kat. č. 2006/B

Obj. číslo	Objem (ml)	d (mm)	h (mm)	NZ	Balenie (ks)
632 414 104 050	50	41,5	76	24/20	40
632 414 104 100	100	51,5	95	29/22	48
632 414 104 250	250	69	128	34/24	30
632 414 104 500	500	85	162	45/27	15
632 414 104 940	1000	106,5	187	60/31	12
632 414 104 950	2000	132	238	60/31	6
632 414 144 956	5000*	181	338	85/55	3
632 414 144 966	10000*	227	227	85/55	1

* SIMAX

② **Fľaša širokohrdlá prachovnica, hnedá**
so zbrúsenou zátkou

kat. č. 2006/H

Obj. číslo	Objem (ml)	d (mm)	h (mm)	NZ	Balenie (ks)
632 414 204 050	50	41,5	76	24/20	40
632 414 204 100	100	51,5	95	29/22	48
632 414 204 250	250	69	128	34/24	30
632 414 204 500	500	85	162	45/27	15
632 414 204 940	1000	106,5	187	60/31	12
632 414 204 950	2000	132	238	60/31	6
632 414 244 956	5000*	181	338	85/55	3
632 414 244 966	10000*	227	227	85/55	1

* SIMAX

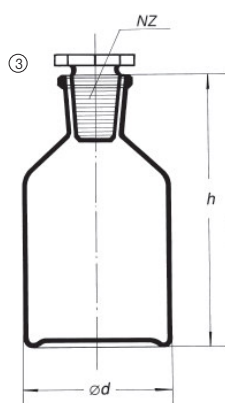

③ **Fľaša úzkohrdlá reagenčná Steilbrust, číra**
so zbrúsenou zátkou

kat. č. 2010/B

Obj. číslo	Objem (ml)	d (mm)	h (mm)	NZ	Balenie (ks)
632 414 126 050	50	41,5	77	14/15	48
632 414 126 100	100	51,5	103	14/23	48
632 414 126 250	250	69	131	19/26	30
632 414 126 500	500	85	163	24/29	9
632 414 126 940	1000	106,5	199	29/32	12
632 414 126 950	2000	133	245	29/32	6

③ **Fľaša úzkohrdlá reagenčná Steilbrust, hnedá**
so zbrúsenou zátkou

kat. č. 2010/H

Obj. číslo	Objem (ml)	d (mm)	h (mm)	NZ	Balenie (ks)
632 414 226 050	50	41,5	77	14/15	48
632 414 226 100	100	51,5	103	14/23	48
632 414 226 250	250	69	131	19/26	30
632 414 226 500	500	85	163	24/29	9
632 414 226 940	1000	106,5	199	29/32	12
632 414 226 950	2000	133	245	29/32	6

① **Fľaša širokohrdlá prachovnica Steilbrust, číra**
so zabrúsenou zátkou

kat. č. 2014/B

Obj. číslo	Objem (ml)	d (mm)	h (mm)	NZ	Balenie (ks)
632 414 127 050	50	41,5	76	24/20	48
632 414 127 100	100	51,5	95	29/22	48
632 414 127 250	250	69	128	34/24	30
632 414 127 500	500	85	162	45/27	9
632 414 127 940	1000	106,5	197	60/46	12
632 414 127 950	2000	133	248	60/46	6

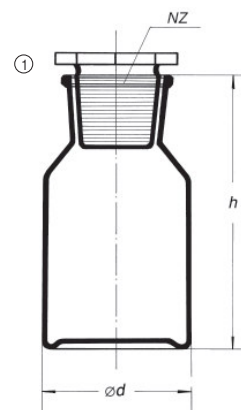

① **Fľaša širokohrdlá prachovnica Steilbrust, hnedá**
so zabrúsenou zátkou

kat. č. 2014/H

Obj. číslo	Objem (ml)	d (mm)	h (mm)	NZ	Balenie (ks)
632 414 227 050	50	41,5	76	24/20	48
632 414 227 100	100	51,5	95	29/22	48
632 414 227 250	250	69	128	34/24	30
632 414 227 500	500	85	162	45/27	9
632 414 227 940	1000	106,5	197	60/46	12
632 414 227 950	2000	133	248	60/46	6

② **Fľaša hranatá, číra**

kat. č. 2043/B

širokohrdlá so zabrúsenou zátkou

Obj. číslo	Objem (ml)	A x B (mm)	h (mm)	NZ	Balenie (ks)
632 414 112 100	100	51 x 51	103	29/22	48
632 414 112 150	150	70,5 x 51,5	103	29/22	18
632 414 112 250	250	70 x 50	143	29/22	42
632 414 112 350	350	71,5 x 71,5	153	34/24	30
632 414 112 500	500	92 x 71,5	148	34/24	24
632 414 112 750	750	90 x 71,5	237	45/27	15

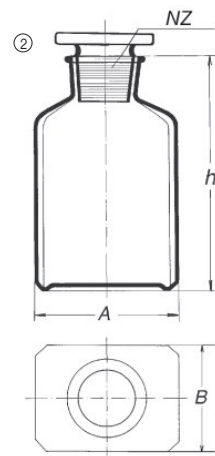

② **Fľaša hranatá, hnedá**

kat. č. 2043/H

širokohrdlá so zabrúsenou zátkou

Obj. číslo	Objem (ml)	A x B (mm)	h (mm)	NZ	Balenie (ks)
632 414 212 100	100	51 x 51	103	29/22	48
632 414 212 150	150	70,5 x 51,5	103	29/22	18
632 414 212 250	250	70 x 50	143	29/22	42
632 414 212 350	350	71,5 x 71,5	153	34/24	30
632 414 212 500	500	92 x 71,5	148	34/24	24
632 414 212 750	750	90 x 71,5	237	45/27	15

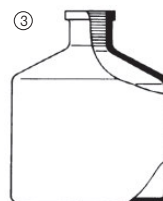

③ **Fľaša zásobná**

kat. č. 2100

k automatickej byrete

Obj. číslo	Objem (ml)	Sklovina	Kat. č.	Balenie (ks)
632 436 801 046	2000	bílá	2100/B	6
632 436 802 046	2000	hnědá	2100/H	6

④ **Fľaša kvapkacia, číra**

kat. č. 2020/B

Obj. číslo	Objem (ml)	d (mm)	h (mm)	NZ	Balenie (ks)
632 414 109 050	50	44	92	14/23	96
632 414 109 100	100	55	106	14/23	70

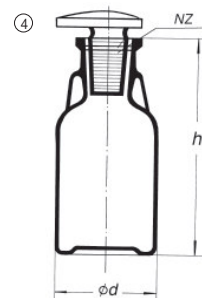

④ **Fľaša kvapkacia, hnedá**

kat. č. 2020/H

Obj. číslo	Objem (ml)	d (mm)	h (mm)	NZ	Balenie (ks)
632 414 209 050	50	44	92	14/23	96
632 414 209 100	100	55	106	14/23	70



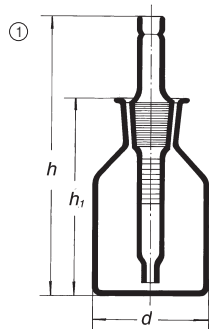

① **Fľaša indikátorová, číra**
so zbrúsenou pipetkou a NZ

kat. č. 2016/B

Obj. číslo	Objem (ml)	d (mm)	h (mm)	h ₁ (mm)	NZ	Balenie (ks)
632 425 020 050	50	42	107	77	14/15	30
632 425 020 100	100	52	133	103	14/23	30
632 425 020 250	250	70	161	131	19/26	30

① **Fľaša indikátorová, hnedá**
so zbrúsenou pipetkou a NZ

kat. č. 2016/H

Obj. číslo	Objem (ml)	d (mm)	h (mm)	h ₁ (mm)	NZ	Balenie (ks)
632 425 023 050	50	42	107	77	14/15	30
632 425 023 100	100	52	133	103	14/23	30
632 425 023 250	250	70	161	131	19/26	30

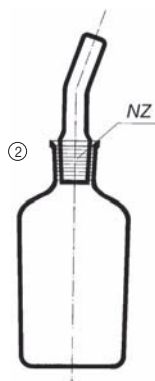

② **Fľaša kvapkacia, číra**
s výmennou zátkou, NZ

kat. č. 3130/B

Obj. číslo	Objem (ml)	NZ
632 426 001 150	150	29/32
632 426 001 250	250	29/32
632 426 001 500	500	29/32



③ **Fľaša na kyseliny, číra**
so zbrúsenou zátkou a zbrúseným klobúčikom

kat. č. 2127/B

Obj. číslo	Objem (ml)	d (mm)	h (mm)	Balenie (ks)
634 936 992 055	100	55	145	10
634 936 992 065	250	75	180	10
634 936 992 075	500	82	220	10
634 936 992 085	1000	109	260	10

③ **Fľaša na kyseliny, hnedá**
so zbrúsenou zátkou a zbrúseným klobúčikom

kat. č. 2127/H

Obj. číslo	Objem (ml)	d (mm)	h (mm)	Balenie (ks)
634 936 993 055	100	55	145	10
634 936 993 065	250	75	180	10
634 936 993 075	500	82	220	10
634 936 993 085	1000	109	260	10



④ **Fľaša kvapkacia podľa Schustera**
so zátkou (undinka)

kat. č. 2018

Obj. číslo	Objem (ml)	d (mm)	NZ
632 426 005 050	50	47	10/15
632 426 005 100	100	58	10/15
632 426 005 250	250	75	10/15

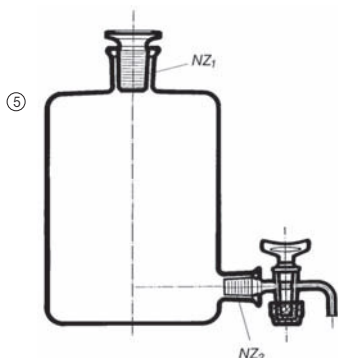

⑤ **Fľaša podľa Wouffa**
so zbrúsenou zátkou a kohútikom pri dne, NZ

kat. č. 2038

Obj. číslo	Objem (ml)	NZ ₁	NZ ₂	Balenie (ks)
632 415 046 500	500	19/26	19/26	4
632 415 046 940	1000	24/29	19/26	4
632 415 046 950	2000	29/32	19/26	3
632 415 046 956	5000	45/40	24/29	3
632 415 046 966	10000	50/42	29/32	1
632 415 046 967	15000	50/42	29/32	1
632 415 046 968	20000	50/42	29/32	1

Pred použitím je potrebné premazať kohútik. Možno dodať prevedenie s dvoma a tromi hrdlami bez výpuste (kat. č. 2032, kat. č. 2030), prevedenie trojhrdlé so spodnou výpusťou (kat. č. 2034) a samostatný kohútik podľa zábrusu NZ 2.

① **Fľaša - kyslíkovka (dľa Winklera)**

kat. č. 2772/a

so šikmou zátkou, matovaným štítkom, presne označeným objemom

Obj. číslo	Objem (ml)	NZ
632 447 702 154	100 - 150	14,5/23
632 447 702 303	250 - 300	19/26

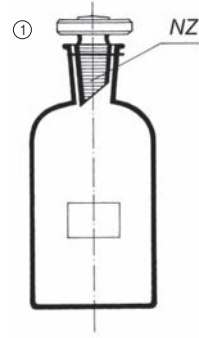

② **Fľaša zásobná na injekčné séra**

kat. č. 3125

Obj. číslo	Objem (ml)	d (mm)	h (mm)	NZ
632 511 101 100	100	50	115	29/32
632 511 101 250	250	68	145	34/35
632 511 101 500	500	83	165	34/35
632 511 101 940	1000	105	197	34/35
632 511 101 950	2000	125	257	34/35
632 511 101 956	5000	178	305	34/35
632 511 101 966	10000	220	385	34/35
632 511 101 968	20000	286	470	60/46

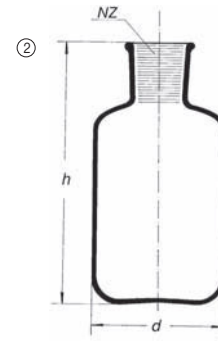

Možno dodať prevedenie s graduáciou kat. č. 3126

Fľaša úzkohrdlá so závitom - liekovka, hnedá

Obj. číslo	Objem (ml)	Na uzáver	Balenie (ks)/ paleta (ks)
635 038 040 500	10	GL 18	224/22 848
635 038 040 052	25	GL 18	168/12 096
635 038 040 000	50	GL 18	110/6 600
635 038 040 005	100	PP 28	475/4 750
635 038 040 061	300	PP 28	259/2 590
635 038 040 063	500	PP 28	208/1 456
635 038 040 080	1000	PP 28	130/780

Fľaša širokohrdlá so závitom - tabletovka, hnedá

Obj. číslo	Objem (ml)	Na uzáver	Balenie (ks)/ paleta (ks)
635 038 040 225	60	PP 35	99/6 534
632 414 420 851	75	GL 40	48/5 592
632 414 323 001	300	GL 50	30/1 935
632 414 328 001	800	GL 60	15/1 000
632 414 323 002	1300	GL 60	12/536

Fľaša širokohrdlá so závitom - tabletovka, biela

Obj. číslo	Objem (ml)	Na uzáver	Balenie (ks)/ paleta (ks)
635 038 040 228	130	GL 40	56/3 360

Uzávery k liekovkám a tabletovkám

Obj. číslo	Uzáver	Priemer (mm)	Balenie (ks)
635 414 041 040	GL 18	18	1
635 414 041 041	GL 24	25	1
635 414 041 042	GL 28	28	1
635 414 041 043	GL 32	32	1
331 039 000 704	PP 35	35	1
635 414 041 044	GL 40	40	1
635 414 041 045	GL 50	50	1
635 414 041 046	GL 60	60	1

Fľaštička na kvapky s GL 18, hnedá

Obj. číslo	Objem (ml)	Balenie (ks)
634 002 050 002	10	204
634 002 050 004	20	150
634 002 050 006	30	112
634 002 050 008	50	80

Uzávery a príslušenstvo k fľaštičkám na kvapky

Obj. číslo	Špecifikácia	Balenie (ks)
634 002 050 100	uzáver s tesnením	1
634 002 050 101	uzáver s vnútorným kvapkátkom	1
634 002 050 110	kvapkátko na očné kvapky - Steril	1
634 002 050 122	uzáver s pipetkou na 10 ml	1
634 002 050 124	uzáver s pipetkou na 20 ml	1
634 002 050 126	uzáver s pipetkou na 30 ml	1
634 002 050 128	uzáver s pipetkou na 50 ml	1



liekovka



tabletovka



fľaštička na kvapky

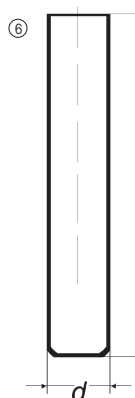
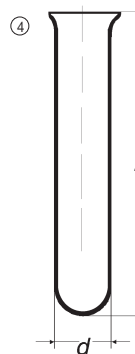
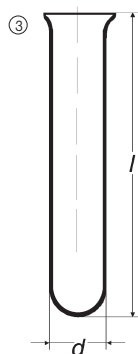
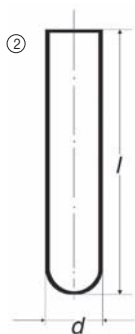
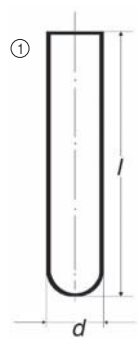

① Skúmavka s guľatým dnom - sodnodraselné sklo

kat. č. 3840/SD

rovný okraj, dľa EN ISO 41

Obj. číslo	d (mm)	l (mm)	Sila steny (mm)	Typ	Balenie (ks)
632 423 010 087	10	80	1,0	(aglutinačná)	760
632 423 012 107	12	100	1,0	**	542
632 423 014 097	14	90	1,0	(krvná)	380
632 423 014 107	14	100	1,0	(krvná)	380
632 423 015 107	15	100	1,0	**	338
632 423 015 167	15	160	1,0	(Wassermann)	325
632 423 016 167	16	160	1,0	**	280
632 423 016 187	16	180	1,0		315

Rozmery označené v tabuľke ** sú dodávané len pri objednávke nad 20 000 kusov.
Rozmery neuvedené v tabuľke ponúkame na základe dopytu.

② Skúmavka s guľatým dnom - SIMAX

kat. č. 3840

rovný okraj, dľa EN ISO 4142

Obj. číslo	d (mm)	l (mm)	Sila steny (mm)
632 422 010 107	10	75	1,0
632 422 010 110	10	100	1,0
632 422 012 107	12	75	1,0
632 422 012 110	12	100	1,0
632 422 014 113	14	130	1,0
632 422 015 110	15	100	1,2
632 422 015 116	15	160	1,2
632 422 015 118	15	180	1,2
632 422 016 116	16	160	1,2
632 422 018 118	18	180	1,2
632 422 020 118	20	180	1,2
632 422 020 225	20	250	1,2
632 422 024 120	24	200	1,2
632 422 030 120	30	200	1,4

Uzáver hliníkový s pružinou

na skúmavku s rovným okrajom

Obj. číslo	Úprava	d (mm)	Na skúmavku d (mm)	Kat. č.	Balenie (ks)
396 137 150 044	žltý elox	16	14-15	WK 15004/4	10
396 137 150 034	žltý elox	18	16-17	WK 15003/4	10

③ Skúmavka s guľatým dnom - sodnodraselné sklo

kat. č. 7830/SD

vyhnutý okraj, dľa EN ISO 4142

Obj. číslo	d (mm)	l (mm)	Sila steny (mm)	Balenie (ks)
632 423 110 087	10	80	1,0	670
632 423 115 167	15	160	1,0	290

④ Skúmavka s guľatým dnom - SIMAX

kat. č. 7830

vyhnutý okraj, dľa EN ISO 4142

Obj. číslo	d (mm)	l (mm)	Sila steny (mm)
632 422 110 107	10	75	1,0
632 422 110 110	10	100	1,0
632 422 112 107	12	75	1,0
632 422 112 110	12	100	1,0
632 422 114 113	14	130	1,0
632 422 116 115	16	150	1,2
632 422 118 118	18	180	1,2
632 422 120 115	20	150	1,2
632 422 120 118	20	180	1,2
632 422 124 115	24	150	1,2
632 422 124 120	24	200	1,2
632 422 130 120	30	200	1,4

⑤ Skúmavka s guľatým dnom - SIMAX,

kat. č. 7834

s kovovým uzáverom, dľa EN ISO 4142

Obj. číslo	d (mm)	l (mm)	Sila steny (mm)
632 422 821 711	17	120	1,2
632 422 821 712	17	160	1,2

⑥ Skúmavka s rovným dnom - SIMAX

kat. č. 2422

rovný okraj, dľa EN ISO 4142

Obj. číslo	d (mm)	l (mm)	Sila steny (mm)
632 422 219 416	19	160	1,2

① **Skúmavka so špicatým dnom - SIMAX**

kat. č. 3820

rovný okraj, kónická, dľa EN ISO 4142

Obj. číslo	d (mm)	l (mm)	Sila steny (mm)
632 422 409 210	9	100	1,5
632 422 414 208	14	80	1,5
632 422 416 212	16	120	1,8



② **Skúmavka so špicatým dnom - SIMAX**

kat. č. 3821

vyhnutý okraj, kónická, dľa EN ISO 4142

Obj. číslo	d (mm)	l (mm)	Sila steny (mm)
632 422 514 210	14	100	1,5
632 422 514 212	14	120	1,5
632 422 515 108	15	80	1,2
632 422 515 110	15	100	1,2
632 422 516 210	16	100	1,8
632 422 516 212	16	120	1,8
632 422 517 112	17	120	1,2



③ **Skúmavka s guľatým dnom - SIMAX**

kat. č. 3830

s GL uzáverom, dľa EN ISO 4142

Obj. číslo	d (mm)	l (mm)	Sila steny (mm)	GL
632 422 631 610	16	100	1,8	18
632 422 631 612	16	120	1,8	18
632 422 631 616	16	160	1,8	18

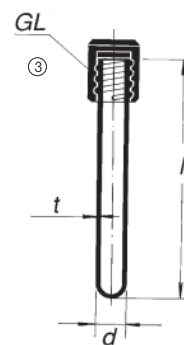

④ **Skúmavka centrifugačná kónická - SIMAX**

so stupnicou a NZ 14/23

Obj. číslo	Objem (ml)	d (mm)	l (mm)	Sila steny (mm)
632 437 901 519	10	17	130	1,8
632 437 901 521	15	17	160	1,8

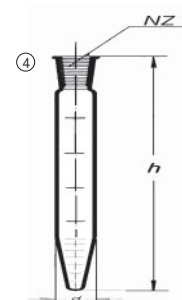

⑤ **Skúmavka centrifugačná so špicatým dnom - SIMAX**

kat. č. 2801

rovný okraj, centrifugačná, dľa EN ISO 4142

Obj. číslo	d (mm)	l (mm)	Sila steny (mm)
632 422 417 290	17	98	1,8
632 422 424 290	24	98	1,8
632 422 436 290	36	98	2,0
632 422 440 211	40	115	2,3



⑥ **Skúmavka centrifugačná, kónická dlhá, Hirschmann**

s bielou graduáciou

Obj. číslo	Objem (ml)	Delenie (ml)	Dĺžka (mm)	Balenie (ks)
634 706 010 101	15	0,1	115 ±5	100

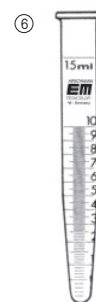

⑦ **Skúmavka centrifugačná, kónická krátka, Hirschmann**

s bielou graduáciou

Obj. číslo	Objem (ml)	Delenie (ml)	Dĺžka (mm)	Balenie (ks)
634 706 110 101	10	0,1	100 ±5	100



Skúmavka mineralizačná - SIMAX

s guľatým dnom, sila steny 2,3 mm

Obj. číslo	Tvar okraja	d (mm)	Dĺžka (mm)	Balenie (ks)
634 422 770 583	tvarovaný do klieští	42	300	10
634 422 771 596	vyhnutý	40	300	10



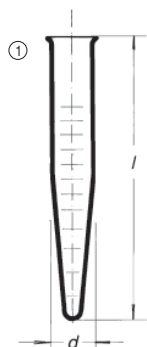

① **Skúmavka centrifugačná s delenou stupnicou - SIMAX**
dľa EN ISO 4142

kat. č. 3822

Obj. číslo	Objem (ml)	d (mm)	l (mm)
632 437 210 819	10	17	120
632 437 210 821	15	18	140
632 437 210 823	25	24	150

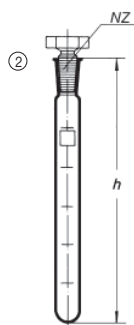

② **Skúmavka kalibrovaná s NZ 14/15 a sklenenou zátkou - SIMAX**
dľa EN ISO 4142

kat. č. 7841

Obj. číslo	Objem (ml)	NZ	h (mm)
632 437 860 297	25	14/15	190

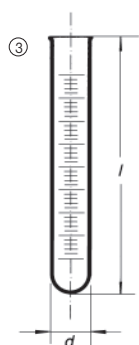

③ **Skúmavka reagenčná - SIMAX**

vyhnutý okraj a delená stupnica, dľa EN ISO 4142

kat. č. 7832

Obj. číslo	Objem (ml)	Del. (ml)	d (mm)	l (mm)
632 437 010 719	10	0,1	13	150
632 437 010 721	15	0,1	15	160
632 437 010 822	20	0,2	17	160
632 437 010 823	25	0,2	17	190
632 437 010 925	50	0,5	22	250



④ **Skúmavka centrifugačná silnostenná s guľatým dnom - SIMAX**

rovný okraj, bez graduácie

Obj. číslo	Objem (ml)	Dĺžka x Ø (mm)
634 993 933 001	6	100 x 12
634 993 933 011	12	100 x 16
634 993 933 031	25	100 x 24
634 993 933 041	50	100 x 34
634 993 933 081	80	115 x 40
634 993 933 051	80	100 x 44
634 993 933 091	250	147 x 56

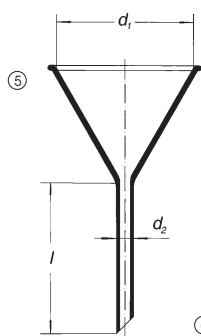

⑤ **Lievik s krátkou stopkou, uhol 60°**

dľa ISO 4798

kat. č. 2350

Obj. číslo	d ₁ (mm)	d ₂ (mm)	l (mm)	Balenie (ks)
632 413 001 035	35	6	35	10
632 413 001 045	45	6	45	10
632 413 001 055	55	8	55	10
632 413 001 075	75	9	75	10
632 413 001 085	85	9	85	10
632 413 001 100	100	12	100	10
632 413 001 125	125	16	125	6
632 413 001 150	150	16	150	6
632 413 001 200	200	24	150	6
632 413 001 250	250	30	175	2
632 413 001 300	300	34	175	2

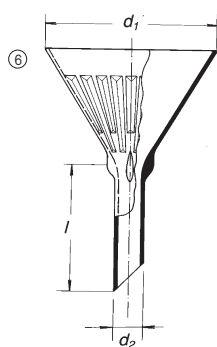

⑥ **Lievik rebrovaný**

kat. č. 2360

Obj. číslo	d ₁ (mm)	d ₂ (mm)	l (mm)	Balenie (ks)
632 413 004 100	100	18	80	12
632 413 004 130	130	21	100	6
632 413 004 160	160	26	120	6
632 413 004 200	200	38	140	3
632 413 004 250	250	40	160	2

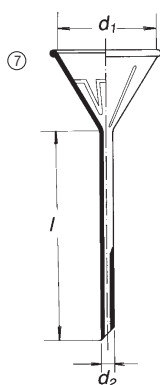

⑦ **Lievik analytický**

pre rýchlu filtráciu, dľa ISO 4798

kat. č. 2354

Obj. číslo	d ₁ (mm)	d ₂ (mm)	l (mm)	Balenie (ks)
632 421 052 055	55	8	150	10
632 421 052 075	75	8	150	10
632 421 052 100	100	8	150	10

① **Násypka s krátkým rovným koncom** **kat. č. 2356**

Obj. číslo	d ₁ (mm)	d ₂ (mm)	h (mm)	Balenie (ks)
632 413 103 050	50	20	50	10
632 413 103 060	60	20	60	10
632 413 103 080	80	25	75	10
632 413 103 100	100	25	95	10
632 413 103 120	120	30	110	10
632 413 103 160	160	35	135	6
632 413 103 200	200	38	180	6

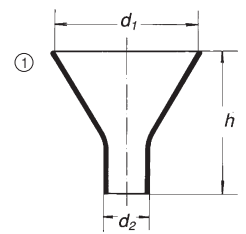

② **Násypka s krátkým šikmým koncom** **kat. č. 2357**

Obj. číslo	d ₁ (mm)	d ₂ (mm)	h (mm)
632 413 102 060	60	10	30
632 413 102 080	80	12	32
632 413 102 100	100	15	35
632 413 102 150	150	32	52

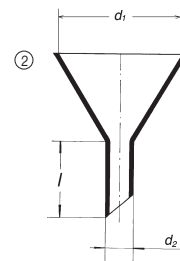

③ **Lievik deliaci válcovitý** **kat. č. 2390**

otvorená so skleneným kohútikom

Obj. číslo	Objem (ml)	d (mm)	h (mm)	H (mm)	Balenie (ks)
632 426 010 050	50	9	150	125	4
632 426 010 100	100	9	150	135	4
632 426 010 250	250	9	150	180	2
632 426 010 500	500	10	150	240	2
632 426 010 940	1000	10	150	370	2

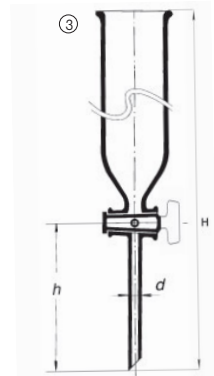

④ **Lievik deliaci guľovitý s NZ** **kat. č. 2392**

so sklenenou zátkou a skleneným kohútikom

Obj. číslo	Objem (ml)	d (mm)	h (mm)	H (mm)	NZ	Balenie (ks)
632 426 351 050	50	9	150	65	19/26	4
632 426 351 100	100	9	150	85	19/26	4
632 426 351 250	250	9	200	105	29/32	2
632 426 351 500	500	10	200	140	29/32	2
632 426 351 940	1000	10	200	175	29/32	2
632 426 351 950	2000	13	200	230	29/32	1

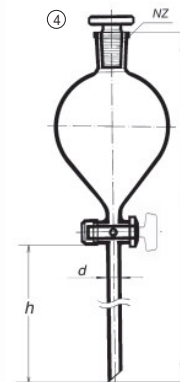

⑤ **Lievik deliaci podľa Gilsona s NZ** **kat. č. 2393 T**

s PE zátkou a PTFE kohútikom

Obj. číslo	Objem (ml)	d (mm)	h (mm)	H (mm)	NZ	Balenie (ks)
632 426 353 056	50	9	60	225	19/26	4
632 426 353 106	100	9	60	280	19/26	4
632 426 353 256	250	9	60	330	29/32	2
632 426 353 506	500	10	60	390	29/32	2
632 426 353 946	1000	10	60	475	29/32	2
632 426 353 956	2000	13	60	520	29/32	1

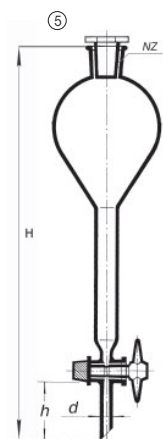

⑥ **Lievik deliaci podľa Squibba s NZ** **kat. č. 2394**

so sklenenou zátkou a skleneným kohútikom

Obj. číslo	Objem (ml)	d (mm)	h (mm)	H (mm)	NZ	Balenie (ks)
632 426 355 050	50	9	70	235	19/26	4
632 426 355 100	100	9	70	265	19/26	4
632 426 355 250	250	9	70	310	29/32	2
632 426 355 500	500	10	70	345	29/32	2
632 426 355 940	1000	10	70	420	29/32	2
632 426 355 950	2000	13	70	470	29/32	1

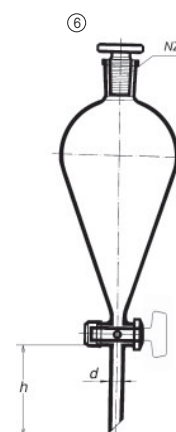

⑦ **Lievik deliaci podľa Squibba s NZ** **kat. č. 2394 T**

s PE zátkou a PTFE kohútikom

Obj. číslo	Objem (ml)	d (mm)	h (mm)	H (mm)	NZ	Balenie (ks)
636 014 920 202	50	10	65	250	19/26	1
636 014 920 203	100	10	65	285	19/26	1
636 014 920 204	250	10	65	360	19/26	1
636 014 920 205	500	10	65	400	29/32	1
636 014 920 206	1000	12	65	480	29/32	1
636 014 920 207	2000	12	65	590	29/32	1

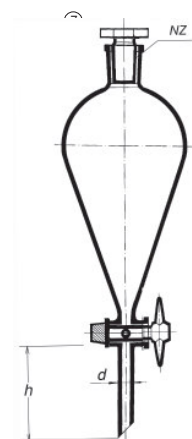

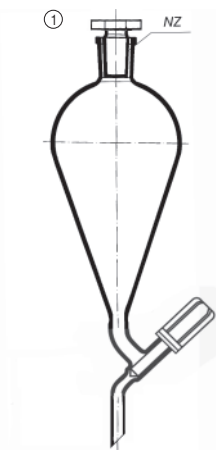

① Lievik deliaci podľa Squibba s NZ
s PE zátkou a PTFE ventilom

kat. č. 2394 VT

Obj. číslo	Objem (ml)	d (mm)	h (mm)	NZ	Balenie (ks)
636 014 820 202	50	9	70	19/26	4
636 014 820 203	100	9	70	19/26	4
636 014 820 204	250	9	70	29/32	2
636 014 820 205	500	10	70	29/32	2
636 014 820 206	1000	10	70	29/32	2
636 014 820 207	2000	13	70	29/32	2

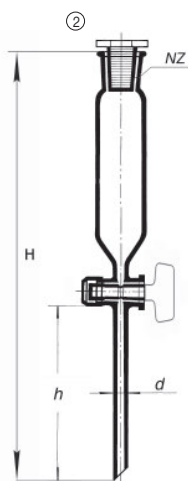

② Lievik prikvapkávací valcovitý s NZ

kat. č. 2397

so sklenenou zátkou a skleneným kohútikom, bez stupnice

Obj. číslo	Objem (ml)	d (mm)	h (mm)	H (mm)	NZ	Balenie (ks)
632 426 354 050	50	9	150	315	19/26	4
632 426 354 100	100	9	150	335	19/26	4
632 426 354 250	250	9	150	410	29/32	2
632 426 354 500	500	10	150	445	29/32	2
632 426 354 940	1000	10	150	505	29/32	2
632 426 354 950	2000	13	150	600	29/32	1

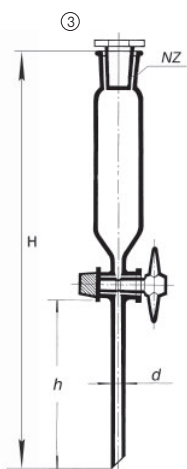

③ Lievik prikvapkávací valcovitý s NZ

kat. č. 2397 T

s PE zátkou a PTFE kohútikom, bez stupnice

Obj. číslo	Objem (ml)	d (mm)	h (mm)	H (mm)	NZ	Balenie (ks)
636 015 720 202	50	10	65	265	19/26	1
636 015 720 203	100	10	65	290	19/26	1
636 015 720 204	250	10	65	370	29/32	1
636 015 720 205	500	10	65	440	29/32	1
636 015 720 206	1000	12	65	530	29/32	1

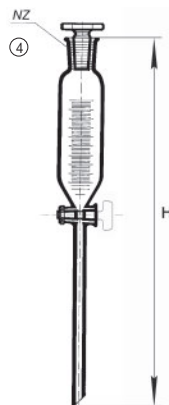

④ Lievik prikvapkávací valcovitý s NZ

kat. č. 2398

so sklenenou zátkou a skleneným kohútikom, so stupnicou

Obj. číslo	Objem (ml)	d (mm)	h (mm)	H (mm)	NZ	Balenie (ks)
632 426 009 050	50	9	150	315	19/26	4
632 426 009 100	100	9	150	335	19/26	4
632 426 009 250	250	9	150	410	29/32	2
632 426 009 500	500	10	150	455	29/32	2
632 426 009 940	1000	10	150	505	29/32	2
632 426 009 950	2000	13	150	600	29/32	1

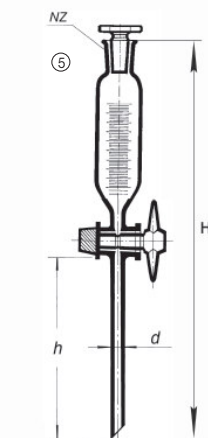

⑤ Lievik prikvapkávací valcovitý s NZ

kat. č. 2398 T

S PE zátkou a PTFE kohútikom, so stupnicou

Obj. číslo	Objem (ml)	d (mm)	h (mm)	H (mm)	NZ	Balenie (ks)
636 015 820 202	50	10	65	265	19/26	1
636 015 820 203	100	10	65	290	19/26	1
636 015 820 204	250	10	65	370	29/32	1
636 015 820 205	500	10	65	440	29/32	1
636 015 820 206	1000	12	65	530	29/32	1

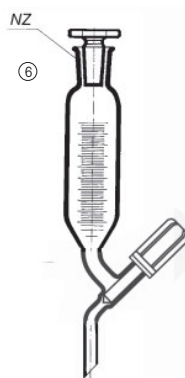

⑥ Lievik prikvapkávací valcovitý s NZ

kat. č. 2398 VT

S PE zátkou a PTFE ventilom, so stupnicou

Obj. číslo	Objem (ml)	d (mm)	h (mm)	H (mm)	NZ	Balenie (ks)
636 015 620 202	50	10	65	265	19/26	1
636 015 620 203	100	10	65	290	19/26	1
636 015 620 204	250	10	65	370	29/32	1
636 015 620 205	500	10	65	440	29/32	1
636 015 620 206	1000	12	65	530	29/32	1

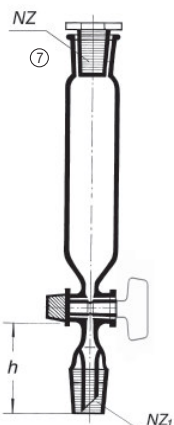

⑦ Lievik prikvapkávací valcovitý s NZ

kat. č. 2399

so sklenenou zátkou a skleneným kohútikom, s NZ, bez stupnice

Obj. číslo	Objem (ml)	h (mm)	H (mm)	NZ	NZ ₁	Balenie (ks)
632 426 356 050	50	50	115	19/26	14/24	4
632 426 356 100	100	50	135	19/26	14/24	4
632 426 356 250	250	65	200	29/32	29/32	2
632 426 356 500	500	65	245	29/32	29/32	2
632 426 356 940	1000	65	295	29/32	29/32	2
632 426 356 950	2000	65	390	29/32	29/32	1

Sklenené fritové filtre

Sklenené fritové filtre sa vyrábajú z presne triedenej drte, z chemicky odolného boritokremičitého skla SIMAX. Sklenená drť sa po vytriedení upravuje do požadovaných tvarov a sintruje. Konečný výrobok je definovaný strednou veľkosťou pórov udávanou v mm a podľa potreby laboratórnej praxe sa vyrába v triedach uvedených v tabuľke. Doštičky je možné zahrievať na teplotu najviac/maximálne/ do 530°C. Zahrievanie aj ochladzovanie musí byť pozvoľné. Pred prvým

Použitím nového filtra je nutné nim preosiať horúcu koncentrovanú kyselinu soľnú a potom chladnú destilovanú vodu, aby sa odstránili prípadné povrchové šupinky a prachové častice. Preosieva sa väčším množstvom vody pri silnejšom vákuu. Filter je nutné čistiť ihneď po použití mechanicky (prepláchnutím vodou), popri prípade chemicky (činiadlom, ktoré zrazeninu rozpustí). Okrem nižšie uvedených výrobkov možno dodať aj iné prístroje a zariadenia so sklenenou fritou.

Veľkosť pórov v μm	Označenie	Nové označenie dľa ISO 4793	Tlak vody v Pa
160-250	S 0	P250	1200-1900
100-160	S 1	P160	1900-3000
40-100	S 2	P100	3000-7300
16-40	S 3	P40	7300-18300
10-16	S 4	P16	18300-75200

① Kelímok filtračný kuželového tvaru

kat. č. 31 S

Obj. číslo	Objem (ml)	d (mm)	h (mm)	Pórovitosť
632 424 331 002	15	20	50	S 0
632 424 331 102	15	20	50	S 1
632 424 331 202	15	20	50	S 2
632 424 331 302	15	20	50	S 3
632 424 331 402	15	20	50	S 4
632 424 331 103	35	30	60	S 1
632 424 331 203	35	30	60	S 2
632 424 331 303	35	30	60	S 3
632 424 331 403	35	30	60	S 4
632 424 331 104	55	40	65	S 1
632 424 331 204	55	40	65	S 2
632 424 331 304	55	40	65	S 3
632 424 331 404	55	40	65	S 4

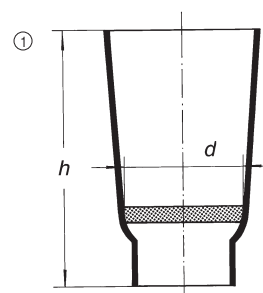

② Nuč s rovnou fritou

Kat. č. 34 S

Obj. číslo	d (mm)	h (mm)	Pórovitosť
632 424 334 103	30	143	S 1
632 424 334 203	30	143	S 2
632 424 334 303	30	143	S 3
632 424 334 403	30	143	S 4
632 424 334 104	40	165	S 1
632 424 334 204	40	165	S 2
632 424 334 304	40	165	S 3
632 424 334 404	40	165	S 4
632 424 334 106	60	195	S 1
632 424 334 206	60	195	S 2
632 424 334 306	60	195	S 3
632 424 334 406	60	195	S 4
632 424 334 109	90	245	S 1
632 424 334 209	90	245	S 2
632 424 334 309	90	245	S 3
632 424 334 409	90	245	S 4
632 424 334 112	120	310	S 1
632 424 334 212	120	310	S 2
632 424 334 312	120	310	S 3
632 424 334 412	120	310	S 4
632 424 334 115	150	425	S 1
632 424 334 215	150	425	S 2
632 424 334 315	150	425	S 3
632 424 334 415	150	425	S 4
632 424 334 117	175	490	S 1
632 424 334 217	175	490	S 2
632 424 334 317	175	490	S 3
632 424 334 417	175	490	S 4
632 424 334 121	210	575	S 1
632 424 334 221	210	575	S 2
632 424 334 321	210	575	S 3
632 424 334 421	210	575	S 4

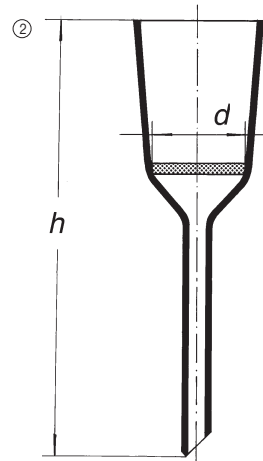

③ Premývačka s fritovým nástavcom

kat. č. 81 S

Obj. číslo	Objem (ml)	NZ	d (mm)	h (mm)	Pórovitosť
632 442 281 102	100	29/32	20	250	S 1
632 442 281 202	100	29/32	20	250	S 2
632 442 281 103	250	45/40	30	250	S 1
632 442 281 203	250	45/40	30	250	S 2

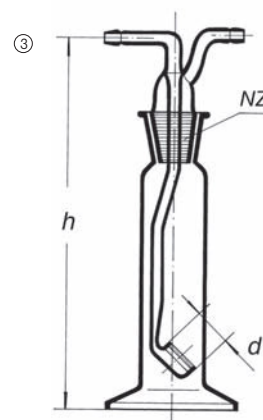

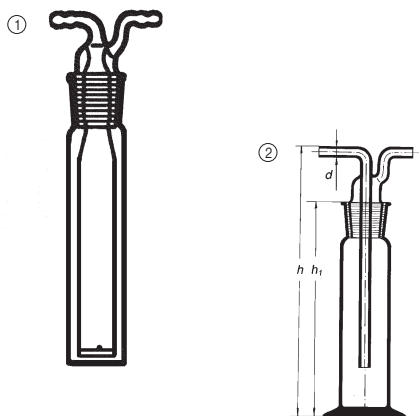

1 Premývačka obojstranná

kat. č. 85 S

Obj. číslo	Objem (ml)	NZ	d (mm)	h (mm)	Pórovitosť
632 442 285 103	30	19/26	10	215	S 1
632 442 285 110	100	29/32	20	215	S 1

Premývačka podľa Drechslera s NZ 29/32

kat. č. 2450

Obj. číslo	Objem (ml)	d (mm)	h (mm)	h1 (mm)
632 426 201 100	100	8	250	200
632 426 201 250	250	8	250	200
632 426 201 500	500	8	250	200
632 426 201 940	1000	8	250	200

Nástavec k premývačke podľa Drechslera

kat. č. 2450/N

Obj. číslo
632 441 634 080

4 Premývačka s GL45 s nástavcom podľa Drechslera

Obj. číslo	Objem (ml)	Prevedenie
634 302 471 300	500	bez frity
634 302 570 401	500	s fritou

5 Zariadenia filtračné podľa Witta

kat. č. 2408

Obj. číslo	d (mm)	h (mm)
632 442 206 070	70	110
632 442 206 090	90	140
632 442 206 091	110	160

6 Zariadenie filtračné podľa Mortona

kat. č. 2409

Obj. číslo	Objem (ml)	Pórovitosť
632 442 207 001	250	S 1
632 442 207 002	250	S 2
632 442 207 003	250	S 3
632 442 207 004	250	S 4

Veľkosť pórov v μm
nájdate na predchádzajúcej strane

7 Flaša odsávacia

kat. č. 2419

s plastovou olivkou, dľa ISO 6556, DIN 12 476, DIN 12 475 (NT)

Obj. číslo	Objem (ml)	d ₁ (mm)	d ₂ (mm)	h (mm)	Balenie (ks)
632 412 021 100	100	70	24	105	10
632 412 021 250	250	85	35	145	10
632 412 021 500	500	105	35	175	8
632 412 021 940	1000	135	45	230	8
632 412 021 950	2000	165	60	255	6
632 412 021 952	3000	VT 170	70	295	1
632 412 021 956	5000	VT 185	80	360	1
632 412 021 966	10000	VT 240	80	420	1
634 321 194 885	15000	VT 255	75	500	1
634 321 194 915	20000	VT 290	75	535	1

Flaša odsávacia

kat. č. 2420

so sklenenou olivkou

Obj. číslo	Objem (ml)	d ₁ (mm)	d ₂ (mm)	h (mm)	Balenie (ks)
632 412 022 100	100	70	24	105	10
632 412 022 250	250	85	35	145	10
632 412 022 500	500	105	35	175	8
632 412 022 940	1000	135	45	230	8
632 412 022 950	2000	165	60	255	6
632 412 022 952	3000	VT 170	70	295	1
632 412 022 956	5000	VT 185	80	360	1
632 412 022 966	10000	VT 240	80	420	1
634 302 119 188	15000	VT 255	75	500	1
634 302 119 191	20000	VT 290	75	535	1

VT = válcový tvar

Tesnenie GUKO pre odsávacie banky z EPDM, odolnosť do 150° C viď strana 99.

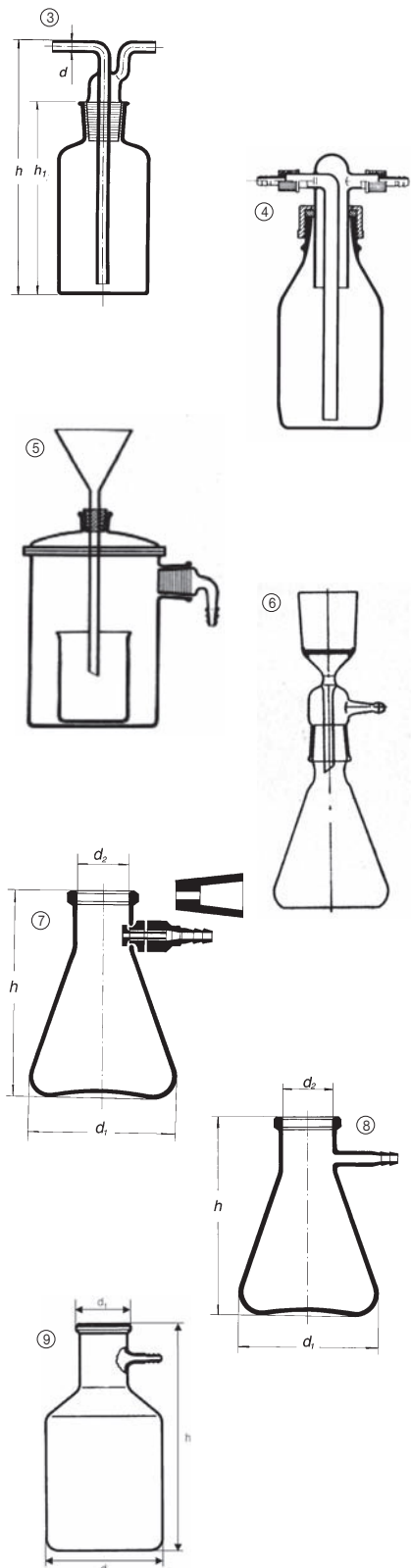

① Chladič guľičkový podľa Allihna s dvoma NZ

kat. č. 8257

Obj. číslo	NZ	l (mm)	Guľičiek
632 442 513 202	14/23	200	4
632 442 513 205	29/32	200	4
632 442 513 302	14/23	300	6
632 442 513 305	29/32	300	6
632 442 513 402	14/23	400	8
632 442 513 405	29/32	400	8
632 442 513 605	29/32	600	13

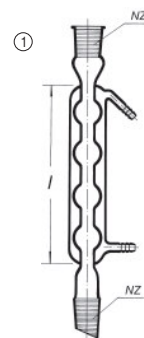

② Chladič guľičkový k extraktoru Soxhlet

kat. č. 8281

Obj. číslo	Objem (ml)	NZ	l (mm)	Guľičiek
632 442 531 030	30	29/32	200	4
632 442 531 070	70	34/35	200	4
632 442 531 100	100	45/40	300	5
632 442 531 200	200	55/50	300	5
632 442 531 500	500	60/46	400	7
632 442 531 940	1000	71/51	400	7

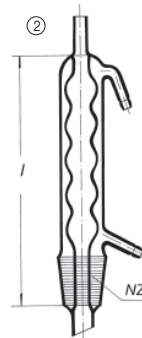

③ Chladič špirálový bez zábrusu

kat. č. 7112

Obj. číslo	l (mm)	d (mm)	Závitov
632 442 515 200	200	40	9
632 442 515 300	300	40	15
632 442 515 400	400	40	22
632 442 515 500	500	40	28
632 442 515 600	600	40	35

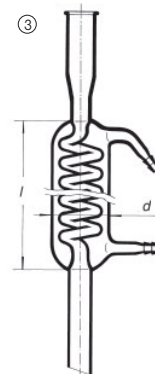

④ Chladič špirálový podľa Dimrotha s NZ

kat. č. 8260

Obj. číslo	NZ	l (mm)	Závitov
632 442 516 202	14/23	200	11
632 442 516 205	29/32	200	11
632 442 516 302	14/23	300	18
632 442 516 305	29/32	300	18
632 442 516 405	29/32	400	26
632 442 516 605	29/32	600	40

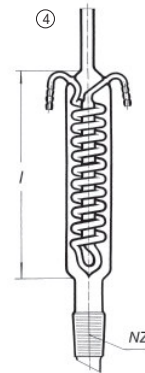

⑤ Chladič špirálový podľa Dimrotha s dvoma NZ

kat. č. 8261

Obj. číslo	NZ	l (mm)	Závitov
632 442 517 202	14/23	200	11
632 442 517 205	29/32	200	11
632 442 517 302	14/23	300	18
632 442 517 305	29/32	300	18
632 442 517 405	29/32	400	26
632 442 517 605	29/32	600	40

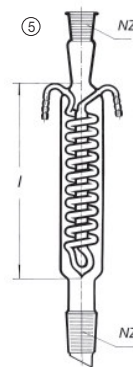

⑥ Chladič špirálový podľa Dimrotha pre extraktory

kat. č. 8282

Obj. číslo	Objem (ml)	NZ	l (mm)	Závitov
632 442 532 070	70	34/35	200	18
632 442 532 100	100	45/40	300	23
632 442 532 200	200	55/50	300	23
632 442 532 500	500	60/46	400	32
632 442 532 940	940	71/51	400	32

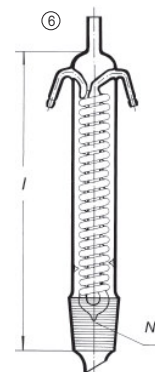

⑦ Chladič špirálový so šikmým prívodom pod uhlom 75°

kat. č. 8262

Obj. číslo	NZ	l (mm)
632 442 518 305	29/32	300
632 442 518 405	29/32	400

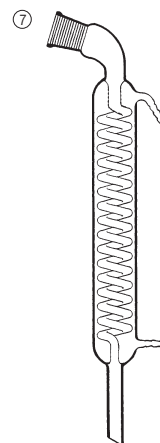

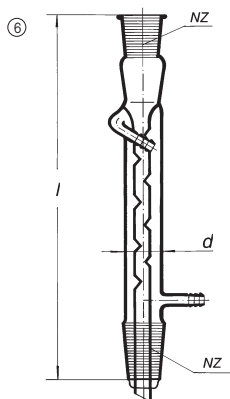
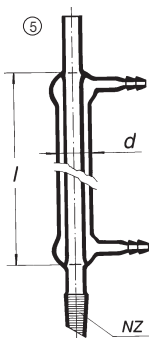
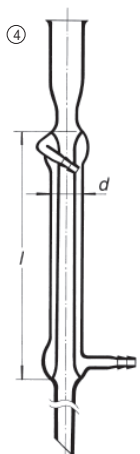
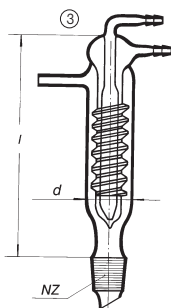
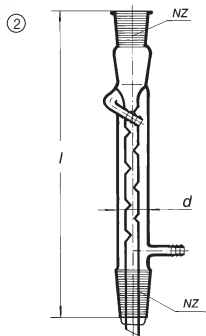
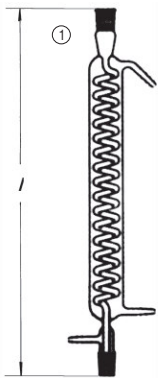

Chladič špirálový so zabrušeným plášťom

kat. č. 8275

Obj. číslo	NZ	l (mm)
632 442 519 202	14/23	200
632 442 519 302	14/23	300
632 442 519 305	29/32	300
632 442 519 405	29/32	400

1 Chladič špirálový na prácu pri zníženom tlaku

kat. č. 8725

Obj. číslo	NZ	l (mm)
632 442 520 305	29/32	300
632 442 520 405	29/32	400

2 Chladič špirálový podľa Westa s dvoma NZ

kat. č. 8253

Obj. číslo	NZ	l (mm)	d (mm)	Závitov
632 442 508 205	29/32	200	24	8
632 442 508 305	29/32	300	24	13
632 442 508 405	29/32	400	24	18
632 442 508 705	29/32	700	24	33
632 442 508 995	29/32	1000	24	48

3 Chladič spätný skrutkový podľa Friedrichsa

kat. č. 8265, 8266

Obj. číslo	NZ	l (mm)	Prevedenie
632 442 525 050	14/23	200	s bočným prívodom
632 442 525 080	29/32	220	s bočným prívodom
632 442 526 080	29/32	250	so šikmou odbočkou

4 Chladič podľa Liebiga bez zábrusu

kat. č. 7110

Obj. číslo	l (mm)	d (mm)
632 442 505 200	200	24
632 442 505 300	300	24
632 442 505 400	400	24
632 442 505 500	500	24
632 442 505 700	700	32
632 442 505 990	1000	32

5 Chladič podľa Liebiga s NZ jadrom

kat. č. 8251

Obj. číslo	NZ	l (mm)	d (mm)
632 442 506 202	14/23	200	24
632 442 506 205	29/32	200	24
632 442 506 302	14/23	300	24
632 442 506 305	29/32	300	24
632 442 506 402	14/23	400	24
632 442 506 405	29/32	400	24
632 442 506 705	29/32	700	32
632 442 506 995	29/32	1000	32

6 Chladič podľa Liebiga s dvoma NZ

kat. č. 8252

Obj. číslo	NZ	l (mm)	d (mm)
632 442 507 202	14/23	200	24
632 442 507 205	29/32	200	24
632 442 507 305	29/32	300	24
632 442 507 402	14/23	400	24
632 442 507 405	29/32	400	24
632 442 507 705	29/32	700	32
632 442 507 995	29/32	1000	32

① Chladič guľičkový podľa Allihna bez zábrusu

kat. č. 7114

Obj. číslo	l (mm)	d (mm)	Guľičiek
632 442 511 200	200	40	4
632 442 511 300	300	40	6
632 442 511 400	400	40	8
632 442 511 600	600	40	12
632 442 511 800	800	40	16

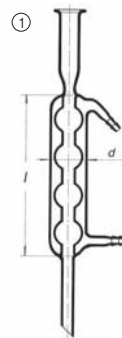

② Chladič guľičkový podľa Allihna s NZ jadrom

kat. č. 8256

Obj. číslo	NZ	l (mm)	Guľičiek
632 442 512 202	14/23	200	4
632 442 512 205	29/32	200	4
632 442 512 302	14/23	300	6
632 442 512 305	29/32	300	6
632 442 512 402	14/23	400	8
632 442 512 405	29/32	400	8
632 442 512 605	29/32	600	13

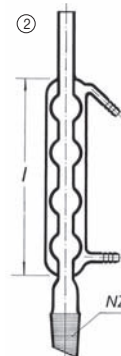

③ Hlava destilačná

kat. č. 8736

pre odber refluxu s kohútikom a NZ 14/23 pre teplomer

Obj. číslo	NZ
632 441 242 050	14/23
632 441 242 080	29/32

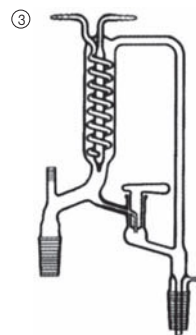

Hlava destilačná

kat. č. 8739

na malé množstva

Obj. číslo	NZ
632 441 246 050	14/23

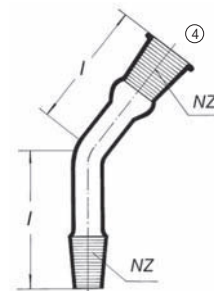

④ Koleno s NZ pod uhlom 135°

kat. č. 8137 J/P

jadro/plášť

Obj. číslo	NZ	l (mm)
632 441 515 050	14/23	63
632 441 515 080	29/32	77



Dodávame širší sortiment spojovacích dielov (kolien) v uhloch 75°, 90°, 135°, v prevedení jadro/jadro alebo jadro/plášť.

⑤ Kolóna destilačná podľa Hempla

kat. č. 8320

s vložkou na zadržanie náplne

Obj. číslo	NZ	Výška plnenia (mm)
632 441 402 302	14/23	300
632 441 402 502	14/23	500
632 441 402 505	29/32	500
632 441 402 755	29/32	750
632 441 402 995	29/32	1000

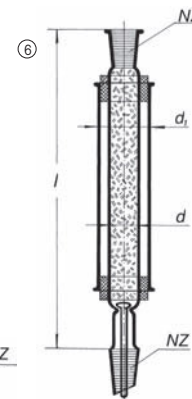

⑥ Kolóna destilačná podľa Hempla

kat. č. 8321

s izolačným plášťom a náplňou Raschigových krúžkov

Obj. číslo	d (mm)	d ₁ (mm)	Výška plnenia (mm)	NZ
632 441 404 505	34	46	500	29/32
632 441 404 755	34	40	750	29/32
632 441 404 995	34	46	1000	29/32

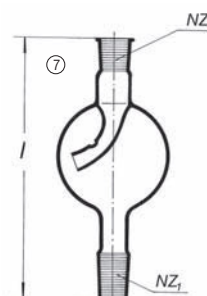

⑦ Lapač kvapiek

kat. č. 8153

Obj. číslo	l (mm)	NZ ₁ (mm)	NZ ₂ (mm)
632 441 536 050	130	14/23	14/23
632 441 536 080	170	29/32	29/32

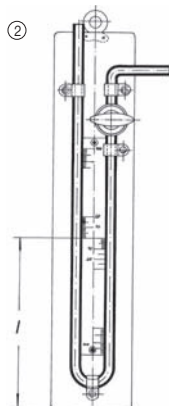
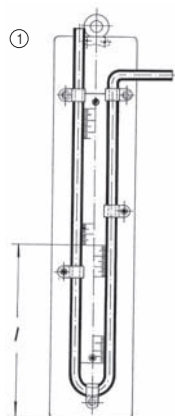

① Manometer

kat. č. 7235

so stupnicou, bez kohútika na plechovej doske

Obj. číslo	Objem (ml)	l (mm)
632 443 001 150	150 - 0 - 150	255
632 443 001 250	250 - 0 - 250	455
632 443 001 500	500 - 0 - 500	955

Sklenenú časť manometra dodávame samostatne ako náhradný diel.

② Manometer

kat. č. 7236

so stupnicou a kohútikom na plechovej doske

Obj. číslo	Objem (ml)	l (mm)
632 443 002 100	100 - 0 - 100	155
632 443 002 150	150 - 0 - 150	255
632 443 002 250	250 - 0 - 250	455
632 443 002 500	500 - 0 - 500	955

Sklenenú časť manometra dodávame samostatne ako náhradný diel.

Manometer podľa Anschütze

kat. č. 7238

s posuvnou stupnicou

Obj. číslo	Objem (ml)	Popis
632 443 003 100	100 - 0 - 100	bez ortufovej náplne
632 443 003 101	100 - 0 - 100	s ortufovou náplňou

Sklenenú časť manometra dodávame samostatne ako náhradný diel.

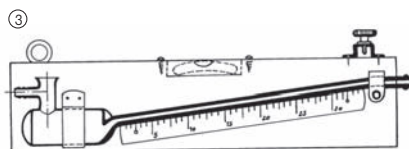

③ Manometer podľa Krella

kat. č. 7246

komplet na plechovej doske

Obj. číslo	Objem (ml)
632 443 008 035	0 - 35
632 443 008 060	0 - 60

Sklenenú časť manometra dodávame samostatne ako náhradný diel.

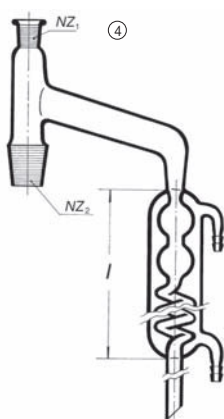

④ Nástavec destilačný s NZ

kat. č. 8176

so špirálovým chladičom

Obj. číslo	l (mm)	NZ ₁
632 441 667 060	300	19/26
632 441 667 070	300	24/29
632 441 667 080	300	29/32

Nástavec destilačný NZ 14/23 pre teplomer s chladičom

kat. č. 8174

Obj. číslo	l (mm)	NZ ₁	NZ ₂
632 441 664 403	400	14/23	14/23
632 441 664 603	600	14/23	14/23
632 441 664 405	400	14/23	29/32
632 441 664 605	600	14/23	29/32

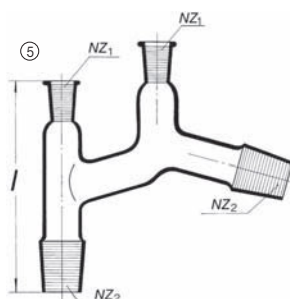

⑤ Nástavec destilačný podľa Claisena s NZ

kat. č. 8173

Obj. číslo	l (mm)	NZ ₁	NZ ₂
632 441 662 050	90	14/23	14/23
632 441 662 080	100	14/23	29/32

Na základe dopytu dodávame širší sortiment destilačných nástavcov.

① Predloha destilačná s NZ (alonž)

kat. č. 8179

Obj. číslo	l (mm)	NZ
632 441 620 050	60	14/23
632 441 620 060	100	19/26
632 441 620 080	120	29/32

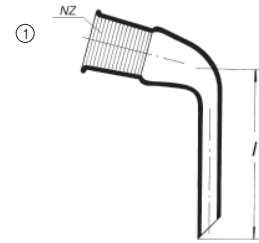

② Predloha destilačná podľa Anschütz-Thiele

kat. č. 8182

Obj. číslo	Objem (ml)	NZ
632 441 606 050	25	14/23
632 441 606 080	50	29/32

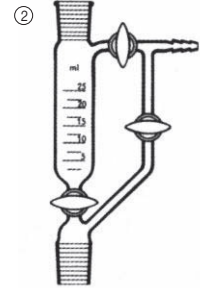

③ Predloha na odber refluxu podľa Junga

kat. č. 8155

NZ 14/23 pre teplomer

Obj. číslo	h (mm)	NZ	NZ ₁
632 441 619 050	130	14/23	14/23
632 441 619 060	140	19/26	14/23
632 441 619 070	150	24/29	14/23
632 441 619 080	160	29/32	14/23



④ Priestupník s prikvapkávacím lievikom

kat. č. 8146

Obj. číslo	Objem (ml)	l (mm)	NZ
632 441 521 050	50	200	14/23
632 441 521 080	50	200	29/32

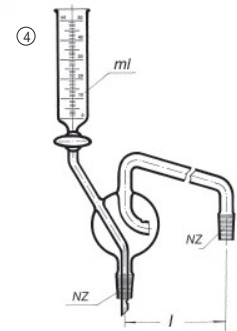

⑤ Priestupník s NZ 14/23 pre teplomer

kat. č. 8148

Obj. číslo	l (mm)	l ₁ (mm)	NZ	NZ ₁
632 441 533 050	300	113	14/23	14/23
632 441 533 080	300	132	29/32	14/23

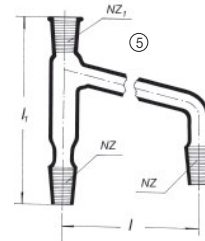

⑥ Vložka prechodová - redukcia

kat. č. 8127

Obj. číslo	d (mm)	l (mm)	NZ ₁	NZ ₂
632 441 509 055	26	38	14/23	29/32
632 441 509 088	40	57	29/32	45/40
632 441 509 080	53	62	29/32	60/46
632 441 509 091	62	79	45/40	71/51

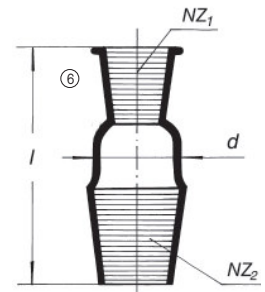

⑦ Vložka prechodová - redukcia obrátená

kat. č. 8128

Obj. číslo	l (mm)	NZ ₁	NZ ₂
632 441 510 051	20	14/23	12/21
632 441 510 062	20	19/26	14/23
632 441 510 073	25	24/29	19/26
632 441 510 082	35	29/32	14/23
632 441 510 083	35	29/32	19/26
632 441 510 084	35	29/32	24/29
632 441 510 114	45	45/40	24/29
632 441 510 115	45	45/40	29/32

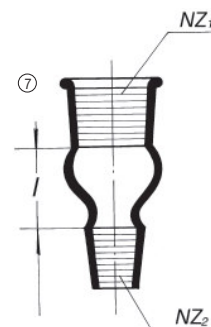

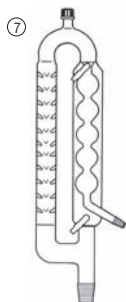
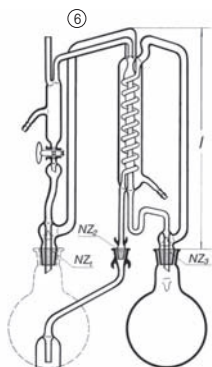
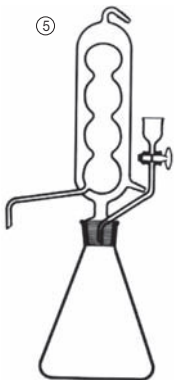
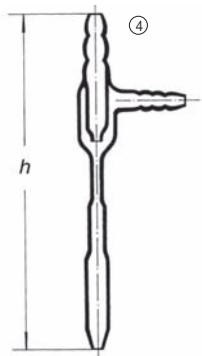
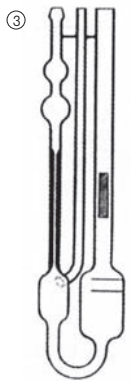
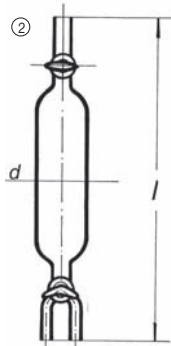
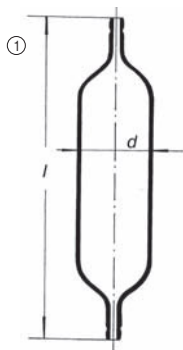

① **Vzorkovnica na plyny**
s dvoma olivkami (na gumeny a tlačky)

kat. č. 7500/GT

Obj. číslo	Objem (ml)	d (mm)	l (mm)	Balenie (ks)
632 443 611 100	100	38	200	1
632 443 611 150	150	43	210	1
632 443 611 250	250	52	230	1
632 443 611 500	500	68	260	1
632 443 611 940	1000	86	320	1
632 443 611 950	2000	110	390	1

② **Vzorkovnica na plyny**
s jednocestným a jedným trojcestným kohútikom

kat. č. 7500

Obj. číslo	Objem (ml)	d (mm)	l (mm)	Balenie (ks)
632 443 606 100	100	38	235	1
632 443 606 150	150	43	245	1
632 443 606 250	250	52	280	1
632 443 606 500	500	68	310	1
632 443 606 940	1000	86	390	1
632 443 606 950	2000	110	460	1

③ **Viskozimeter podľa Ubbelohdeho**

kat. č. 7784

Obj. číslo	Typ	Priemer kapiláry (mm)	Konštanta	Rozsah merania	Balenie (ks)
632 733 100 020	Oa	0,46 ±0,02	0,003	0,5-3	1
632 733 100 030	I	0,64 ±0,02	0,01	2-10	1
632 733 100 040	Ia	0,84 ±0,02	0,03	6-30	1
632 733 100 050	II	1,13 ±0,03	0,1	20-100	1
632 733 100 060	IIa	1,48 ±0,03	0,3	60-300	1
632 733 100 070	III	2,01 ±0,05	1,0	200-1000	1
632 733 100 080	IIIa	2,64 ±0,07	3,0	600-3000	1
632 733 100 090	IV	3,57 ±0,1	10,0	2000-10000	1

④ **Výveva vodná**

kat. č. 7790

Obj. číslo	h (mm)
632 444 001 000	220

Prístroj destilačný podľa Femela s NZ

kat. č. 8360

Obj. číslo	Objem (ml)	NZ
632 441 610 940	1000	29/32
632 441 610 950	2000	29/32

⑤ **Prístroj destilačný s NZ**
na preddestilovanie vody

kat. č. 8361

Obj. číslo	Objem (ml)	NZ
632 441 611 940	1000	29/32
632 441 611 950	2000	29/32

⑥ **Prístroj destilačný**
na nepretržitú destiláciu a redestiláciu vody

kat. č. 8364

Obj. číslo	Objem (ml)	NZ
632 441 612 950	2000	29/32

⑦ **Prístroj destilačný spojený s NZ 29/32**
GL 18, len nástavec

kat. č. 6205

Obj. číslo	Prevedenie	l (mm)	Označenie
632 446 205 003	malý	300	SV 318
632 446 205 005	veľký	500	SV 319

Ku kompletnej zostave je potrebné doobjednať banku s plochým dnom kat. č. 8003/2000 ml a teplomer obalový liehový kat. č. 111055.

Prístroj destilačný na ovocie

vrátane banky

Obj. číslo	Objem banky (ml)	Prevedenie
632 441 610 310	6000	bez stojanu
632 441 610 311	6000	so stojanom

① Prístroj destilačný Markuson kat. č. 8746

Obj. číslo	Objem (ml)	NZ
632 441 617 940	1000	29/32
632 441 617 950	2000	29/32

② Prístroj na stanovenie alkoholu podľa Šťastného kat. č. 8580

Obj. číslo
632 445 102 500

③ Prístroj na stanovenie vody xylénom podľa Dean Starcka kat. č. 8564

Obj. číslo	Objem (ml)	Delenie	NZ
632 447 707 002	2,5	1:20	29/32
632 447 707 005	5	1:10	29/32
632 447 707 010	10	1:10	29/32
632 447 707 020	20	1:05	29/32

Banka a chladič sú pre všetky predlohy rovnaké, nástavce je možno dodať zvlášť.

Prístroj Orsat

na absorpčnú analýzu plynov

Obj. číslo	Objem (ml)	Prevedenie	Kat. č.
632 445 522 050	50	trojmiestny kompletný	7525/3m/50ml
632 445 522 101	100	trojmiestny kompletný	7525/3m/typ80/100ml
④ 632 445 524 050	50	šesťmiestny kompletný	7526/6m/50ml
632 445 524 110	100	šesťmiestny kompletný	7526/6m/typ80/100ml

Prístroj Parnas Wagner zabrušený

na absorpčnú analýzu plynov

Obj. číslo	Označenie	Prevedenie	Kat. č.
632 445 228 100	mikrodest.	so stojanom	8460
⑤ 632 445 208 100	mikrodest.	bez stojanu	8460
632 445 209 500	makrodest.	so stojanom	8461
⑥ 632 445 209 530	makrodest.	bez stojanu	8461

⑦ Prístroj podľa Winklera kat. č. 2772

na určenie vody - kompletný s pipetkou

Obj. číslo	Objem (ml)	Kat. č.	NZ
632 447 702 150	100-150	2772	14/23
632 447 702 300	250-300	2772	19/26
632 447 702 152	Pipetka 5 ml	2772b	

Samostatné „kyslíkovky“ viď strana 27.

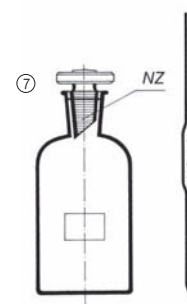
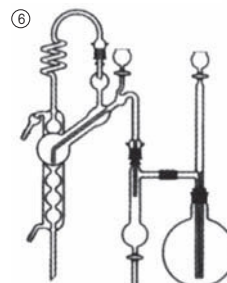
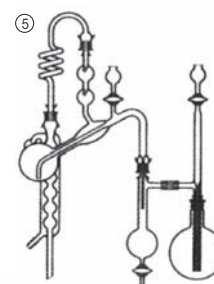
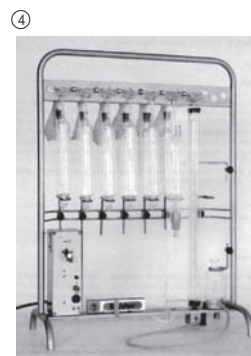
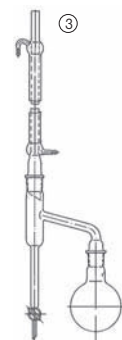
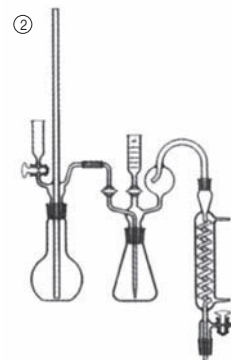
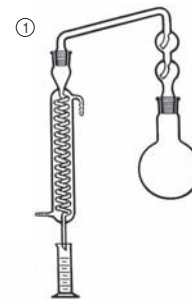

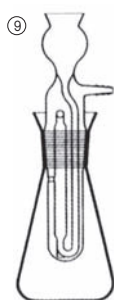
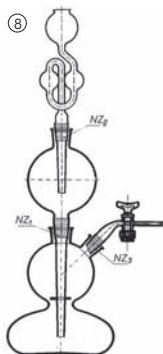
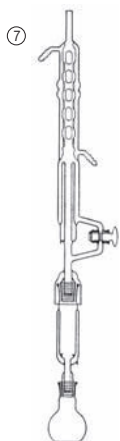
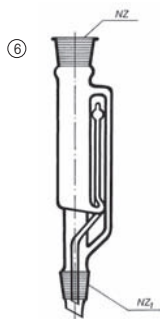
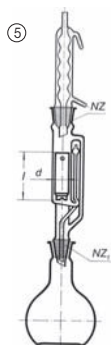
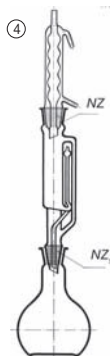
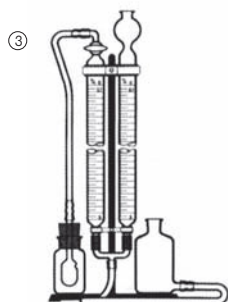
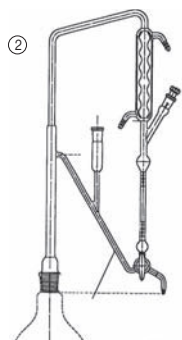
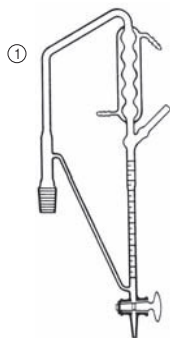

Prístroj na stanovenie sílic v rastlinných drogách

bez banky, vhodný objem banky 1000ml - 632 426 219 940

Obj. číslo	Popis	NZ
② 632 442 110 951	dľa liekopisu	29/32
① 632 442 110 940	vhodný objem banky 1000 ml - 632 426 219 940	29/32

③ Vápnomer podľa Janka so stojanom

kat. č. 7771

Obj. číslo	Prevedenie
632 447 803 000	so stupnicou do 5% Ca CO ₃

④ Prístroj extrakčný podľa Soxhleta

kat. č. 8730

s chladičom podľa Allihna

Obj. číslo	Objem (ml)	NZ	NZ ₁
632 442 103 100	100	45/40	29/32
632 442 103 200	200	55/50	29/32
632 442 103 500	500	60/46	29/32
632 442 103 940	1000	71/51	29/32

⑤ Prístroj extrakčný podľa Soxhleta

kat. č. 8730/F

s chladičom podľa Allihna a fritovou vložkou S1

Obj. číslo	Objem (ml)	l/d (mm)	NZ	NZ ₁
632 442 104 030	30	88/22	29/32	29/32
632 442 104 070	70	100/25	34/35	29/32
632 442 104 100	100	94/36	45/40	29/32
632 442 104 200	200	123/38	55/50	29/32
632 442 104 500	500	200/46	60/46	29/32
632 442 104 940	1000	300/62	71/51	29/32

Extrakčné patróny vid' str. 124 - 125.

⑥ Nástavec extrakčný podľa Soxhleta

kat. č. 8293

k prístroju podľa Soxhleta

Obj. číslo	Objem (ml)	NZ	NZ ₁
632 442 101 030	30	29/32	29/32
632 442 101 070	70	34/35	29/32
632 442 101 100	100	45/40	29/32
632 442 101 200	200	55/50	29/32
632 442 101 500	500	60/46	29/32
632 442 101 940	1000	71/51	29/32

⑦ Prístroj extrakčný podľa Twisselmannna

kat. č. 8308

kompletný, nové prevedenie kohútika

Obj. číslo	Objem (ml)	NZ	NZ ₁
632 442 108 090	250	34/35	29/32

⑧ Prístroj Kippov

kat. č. 2442

s polguliovitým spodným dielom a zabrušeným príslušenstvom

Obj. číslo	Objem (ml)	NZ ₁	NZ ₂	NZ ₃	Balenie (ks)
632 415 106 500	500	29/32	29/32	29/32	1
632 415 106 940	1000	34/35	34/35	29/32	1
632 415 106 950	2000	34/35	34/35	29/32	1

⑨ Prístroj na stanovenie síry Ströhlein

kat. č. 8521

Obj. číslo	Objem (ml)	NZ
632 447 103 600	600	45/40

Prístroj na absorpciu prašných látok zo vzduchu Impinger

kat. č. 8757

	Obj. číslo	Objem (ml)	d (mm)	l (mm)	Označenie	NZ
①	632 441 106 030	30	22	225	A	19/26
②	632 441 106 050	50	26	270	B	29/32
③	632 441 106 100	100	26	290	C	29/32

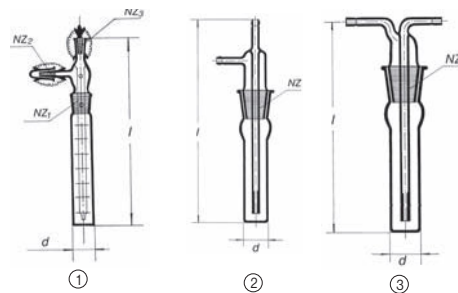

④ Prístroj na stanovenie uhlíku Ströhlein

kat. č. 7742

bez skrinky

Obj. číslo
632 447 601 000

Samostatné diely je nutné objednať zvlášť.

Prístroj na stanovenie CO₂ podľa Kleina

kat. č. 7775

Obj. číslo
632 447 806 050

Prístroj na stanovenie destilačného rozmedzia

Obj. číslo
632 449 888 003

Teploměr so zábrusom NZ 14/23 je potrebné objednať zvlášť, nie je súčasťou dodávky.

⑤ Prístroj na stanovenie arzénu

pre limitnú skúšku A na arzén

Obj. číslo	Objem (ml)
632 445 200 100	100

⑥ Prístroj na stanovenie formaldehydu kompletný

kat. č. 8458

Obj. číslo
632 442 117 010

⑦ Prístroj na stanovenie kyselín vo víne

kat. č. 9296

Obj. číslo
632 449 925 900

⑧ Prístroj na separáciu kyanovodíka vytesňovaním

kat. č. 9297

Obj. číslo
632 445 250 010

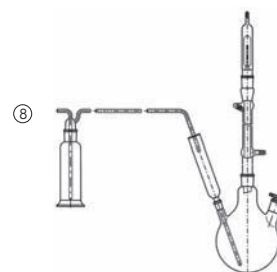
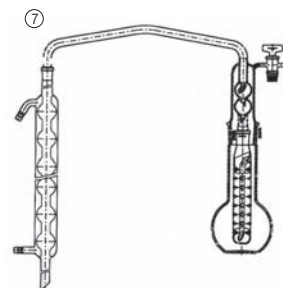
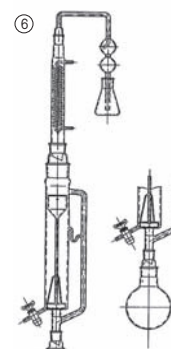
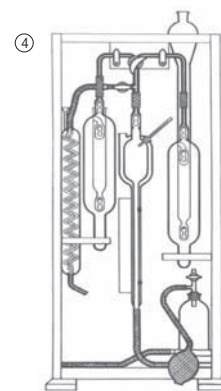

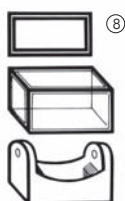
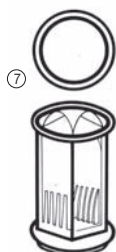
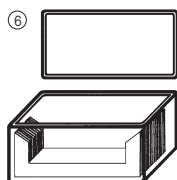
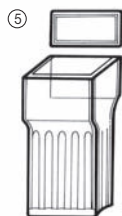
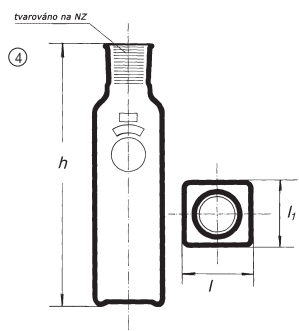
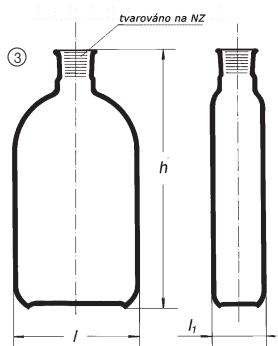
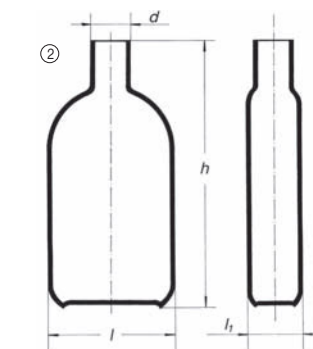
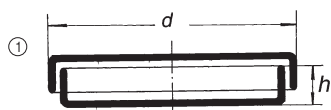

① Miska Petriho

kat. č. 2290

Obj. číslo	Sila steny (mm)	d (mm)	h (mm)	Balenie (ks)
632 492 002 040	1,2	40	12	288
632 492 002 050	1,2	50	12	288
632 492 002 060	1,2	60	12	144
632 492 003 060	1,2	60	15	144
632 492 003 070	1,35	70	15	72
632 492 003 080	1,35	80	15	72
632 492 003 090	1,35	90	15	72
632 492 001 100	1,35	100	10	72
632 492 003 100	1,5	100	15	72
632 492 004 100	1,5	100	20	72
632 492 004 120	1,5	120	20	72
632 492 005 150	1,5	150	25	72
632 492 006 180	1,9	180	30	10
632 492 006 200	1,9	200	30	10
632 492 008 200	1,9	200	50	10
632 491 001 071	2,0	250	50	Simax 7
632 491 001 076	2,0	300	55	Simax 10

② Fľaša na kultúry podľa Rouxa

kat. č. 70

s hrdlom uprostred

Obj. číslo	Objem (ml)	d (mm)	l (mm)	l ₁ (mm)	h (mm)	Balenie (ks)
632 411 502 100	75	20	60	25	125	24
632 411 502 300	250	25	80	35	180	16
632 411 502 500	450	30	95	42	195	8
632 411 502 942	1000	32	120	55	255	6
632 411 502 950	2000	40	150	70	320	5

Možné dodať prevedenie s hrdlom na strane kat. č. 70 A.

③ Fľaša na kultúry podľa Rouxa

kat. č. 70/T

s hrdlom uprostred, tvarované na NZ

Obj. číslo	Objem (ml)	NZ	l (mm)	l ₁ (mm)	h (mm)	Balenie (ks)
632 411 507 100	75	14/15	60	25	125	24
632 411 507 300	250	19/17	80	35	180	16
632 411 507 500	450	24/20	95	42	195	14
632 411 507 942	1000	24/20	120	55	255	6

Možné dodať prevedenie s hrdlom na strane, tvarovaným na NZ kat. č. 70 A/T.

Fľaša kultivačná podľa Blacka

kat. č. 3120

hrdlo tvarované na NZ

Obj. číslo	Objem (ml)	l (mm)	l ₁ (mm)	h (mm)	NZ	Balenie (ks)
632 411 510 200	200	45	45	175	24/20	12
632 411 510 151	150	45	45	155	24/20	12

Dóza na mikrosklá s viečkom

Obj. číslo	Kat. č.	Typ	Počet mikroskiel	Balenie (ks)
⑤ 632 499 890 004	2954	Hellendahl	8	10
⑥ 632 499 890 001	2956	Schiefferdecker	10	10
⑦ 632 499 890 010	2959	Coplin	5	10
⑧ 632 499 890 024	2960	kompletná s vložkou	10	10
632 499 890 022	2960/v	vložka do dózy 2960	10	10
632 499 890 023	2960/d	závesný držiak k vložke		10

① Mikrohomogenizátor

Mikroskúmavky s guľičkovým skleneným zabrúseným piestom. Na roztievanie a homogenizovanie malých objemov tkanív

Obj. číslo	Typ	Objem (µl)	Dĺžka (mm)	Vnútorňý priemer (mm)
634 666 029 651	G1	10 - 25	30	cca 4
634 666 029 751	G2	25 - 100	40	cca 6
634 666 029 851	G3	100 - 1000	50	cca 8



② Homogenizátor s teflonovým piestom

Medzera medzi valcom a piestom: 0,15 - 0,25 mm

Obj. číslo	Objem (ml)	Rozmery valca (mm)	Dĺžka piestu (mm)
Mažiar			
634 850 006 102	2	8 x 120	
634 850 006 105	5	12 x 132	
634 850 006 110	10	15 x 150	
634 850 006 115	15	19 x 155	
634 850 006 130	30	25 x 175	
634 850 006 150	50	32 x 192	
Piest:			
331 850 006 302	2		230
331 850 006 305	5		235
331 850 006 310	10		270
331 850 006 315	15		270
331 850 006 330	30		270
331 850 006 350	50		270



③ Homogenizátor podľa Dounce

Na homogenizáciu buniek bez poškodenia jadra. Leštený povrch skúmavky a skleneného piestu. Dva piesty v každej sade s rôznou medzerou medzi piestom a stenou valca - voľný piest pre počiatočnú fázu homogenizovania - tesný piest pre kompletnú homogenizáciu.

Obj. číslo	Objem (ml)	Medzera voľný piest (mm)	Medzera tesný piest (mm)	Dĺžka skúm. (mm)	Balenie (ks)
634 666 198 402	2	0,075 - 0,125	0,013 - 0,064	60	1
634 666 198 407	7	0,070 - 0,118	0,020 - 0,056	125	1
634 666 198 415	15	0,087 - 0,162	0,025 - 0,075	157	1
634 666 198 440	40	0,075 - 0,150	0,025 - 0,075	215	1
634 666 198 500	100	0,050 - 0,250	0,013 - 0,138	232	1



④ Komôrka počítacia

s pacičkami, dvojité delenie sita

Obj. číslo	Typ	Balenie (ks)
634 980 000 001	Cyrus I	1
634 990 640 211	Bürker CE	1
634 990 640 411	Fuchs-Rosenthal CE	1
634 990 610 511	Nageotte	1
634 990 640 711	Thoma CE	1
634 990 640 811	Thoma-neu CE	1
634 990 640 011	Neubauer-improved CE	1

Dodávame aj v prevedení bez pacičiek.

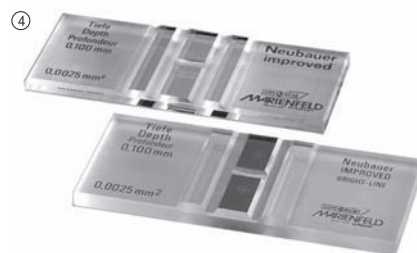

Sklo krycie k počítacím komôrkam

hemocytometrické SUPERIOR

kat. č. 3330

Obj. číslo	Rozmer (mm)	Balenie (ks)
634 980 025 035	25 x 35 (Cyrus)	25
634 990 320 000	20 x 26	100
634 990 321 000	22 x 22	100
634 990 322 000	24 x 24	100



Popisovač na mikrosklá SUPERIOR

Obj. číslo	Prevedenie	Balenie (ks)
396 996 120 300	diamantový	1
396 996 130 603	liehový, čierná farba	1





1 Mikrosklo krycie SUPERIOR
hrúbka č. 1 (0,13-0,17 mm), 1. hydrolytická trieda

kat. č. 3320

Obj. číslo	Rozmer (mm)	Balenie (ks)
634 990 101 000	12 x 12	1000
634 990 101 010	15 x 15	1000
634 990 101 030	18 x 18	1000
634 990 101 040	20 x 20	1000
634 990 101 050	22 x 22	1000
634 990 101 060	24 x 24	1000
634 990 101 070	18 x 24	1000
634 990 101 120	22 x 40	1000
634 990 101 170	24 x 32	1000
634 990 101 190	24 x 40	1000
634 990 101 220	24 x 50	1000
634 990 101 240	24 x 60	1000

Dodávame aj iné rozmery a hrúbky skiel.



2 Mikrosklo krycie - kruhové SUPERIOR

kat. č. 3321

Obj. číslo	Priemer (mm)	Balenie (ks)
634 990 111 990	6	1000
634 990 111 500	10	1000
634 990 111 520	12	1000
634 990 111 550	15	1000
634 990 111 560	16	1000
634 990 111 580	18	1000
634 990 111 600	20	1000
634 990 111 620	22	1000
634 990 111 640	24	1000

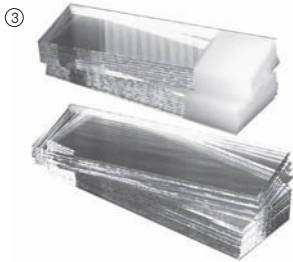

3 Mikrosklo podložné SUPERIOR, rezané okraje

kat. č. 3324

Obj. číslo	Rozmer (mm)	Popis	Balenie (ks)
634 901 000 076	76 x 26 x 1		50
634 901 000 078	76 x 26 x 1	obojustranne matovaná plôška	50

Mikrosklo podložné SUPERIOR, brúsené okraje

kat. č. 3325

Obj. číslo	Rozmer (mm)	Popis	Balenie (ks)
634 991 000 412	75 x 25		50
634 991 000 612	75 x 25	obojustranne matovaná plôška	50



4 Mikrosklo podložné s farebnou plôškou UniMark

Obj. číslo	Rozmer (mm)	Typ okraja	Farba plošky	Balenie (ks)
634 990 703 110	76x26	rezané	žltá	50
634 990 704 202	75x25	brúsené	zelená	50
634 990 704 402	75x25	brúsené	ružová	50
634 990 704 002	75x25	brúsené	biela	50
634 990 704 302	75x25	brúsené	modrá	50
634 990 704 502	75x25	brúsené	oranžová	50



5 Mikrosklo podložné s epoxidovou maskou SUPERIOR

kat.č 3326

brúsené okraje, obojustranne matovaná plôška na popis

Obj. číslo	Rozmer (mm)	Farba masky	Počet miest	Balenie (ks)
634 991 216 560	75x25	černá	10 (pr. 6 mm)	50

Ponúkame aj ďalšie typy s rôznou farbou masky, počtom, priemerom, alebo tvarom miest.



6 Mikrokrabica na podložné sklá 76 x 26

index na vnútornej strane viečka, plastové rebrovanie

Obj. číslo	Počet skiel	Typ	Rozmery (mm)	Balenie (ks)
396 996 003 009	50	papierová	270 x 100 x 35	1
396 996 003 010	100	papireová	270 x 190 x 35	1

7 Obal prepravný na mikrosklá

s chránenými ventilačnými otvormi na viečku pre uskladnenie alebo zaslanie poštou 2 mikroskiel (popr. 4 mikroskiel, vždy dvoch prítlačených k sebe)

Obj. číslo	Materiál	Balenie (ks)
331 600 205 000	HDPE	500



① **Kahan liehový s klobúčikom**

kat. č. 2162

Obj. číslo	Objem (ml)	Balenie (ks)
632 534 104 050	50	1
632 534 104 100	100	1
632 534 104 200	200	1

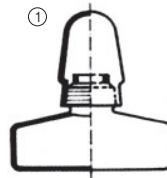

Kolorimeter podľa Nesslerera

kat. č. 7210 - 7212

Obj. číslo	Kat. č.	Typ		Balenie (ks)
632 442 708 050	7210	1 značka	50 ml	1
632 442 708 100	7211	2 značky	50 - 100 ml	1
632 442 708 150	7212	3 značky	50 - 100 - 150 ml	1

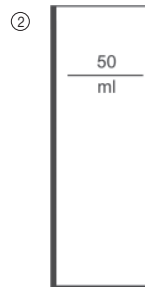

③ **Lodička na váženie**

kat. č. 2606

Obj. číslo	Dĺžka (mm)	Šírka (mm)	Výška (mm)	Balenie (ks)
632 413 301 075	75	30	14	1
632 413 301 090	90	32	15	1
632 413 301 100	100	36	16	1
632 413 301 125	125	45	20	1



④ **Miešadielko sklenené**

k magnetickej miešačke (určené len pre miešačky s permanentnými magnetmi)

Obj. číslo	d (mm)	l (mm)	Balenie (ks)
634 061 000 530	5	30	1
634 061 000 540	5	40	1
634 061 000 550	5	50	1
634 061 000 560	5	60	1



⑤ **Vaňa sklenená hranatá**

sodnodraselné sklo

Obj. číslo	Výška (mm)	Šírka (mm)	Dĺžka (mm)	Balenie (ks)
631 100 100 100	100	100	100	1
631 100 100 200	100	100	200	1
631 150 100 150	150	100	150	1
631 150 150 250	150	150	250	1
631 220 180 250	220	180	250	1
631 240 220 300	240	220	300	1

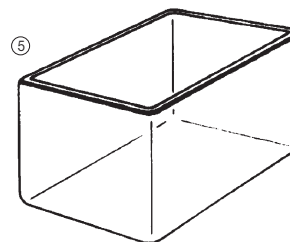

Rúrka spojovacia s olivkami

Obj. číslo	d (mm)	l (mm)	Prevedenie	Balenie (ks)
632 523 201 105	4	50	priama	10
632 523 201 206	5	60	priama	10
632 523 201 306	6	60	priama	10
632 523 201 406	7	60	priama	10
632 523 201 507	8	70	priama	10
632 523 201 608	10	80	priama	10
632 523 201 810	12	100	priama	10
632 523 221 104	4	40	"L"	10
632 523 221 306	6	60	"L"	10
632 523 221 506	8	60	"L"	10
632 523 221 606	10	60	"L"	10
632 523 221 806	12	60	"L"	10
632 523 231 105	4	50	"T"	10
632 523 231 395	6	55	"T"	10
632 523 231 506	8	60	"T"	10
632 523 231 696	10	65	"T"	10
632 523 231 896	12	65	"T"	10
632 523 251 105	4	50	"U"	10
632 523 251 305	6	50	"U"	10
632 523 251 506	8	60	"U"	10
632 523 251 606	10	60	"U"	10
632 523 251 806	12	60	"U"	10
632 523 241 103	4	30	"Y"	10
632 523 241 393	6	35	"Y"	10
632 523 241 504	8	40	"Y"	10
632 523 241 694	10	45	"Y"	10
632 523 241 894	12	45	"Y"	10

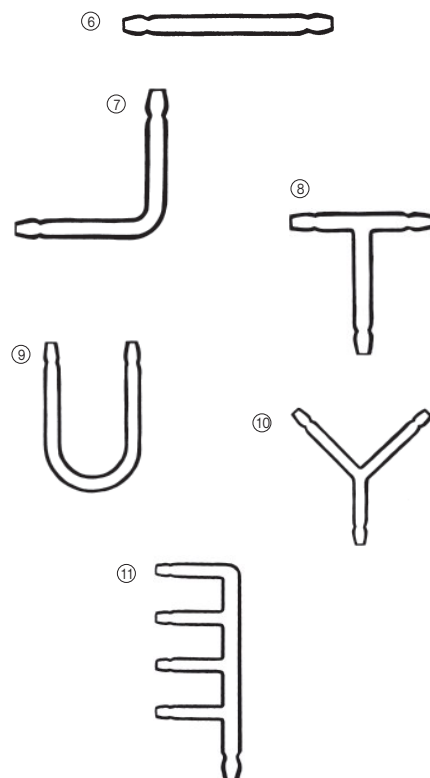

Rozdvojka hrebeňová s olivkami

kat. č. 7581

Obj. číslo	Počet vývodov	d (mm) vývodov	Balenie (ks)
632 523 601 000	3	7 - 8	1
632 523 602 000	4	7 - 8	1
632 523 603 000	6	7 - 8	1
632 523 604 000	8	7 - 8	1

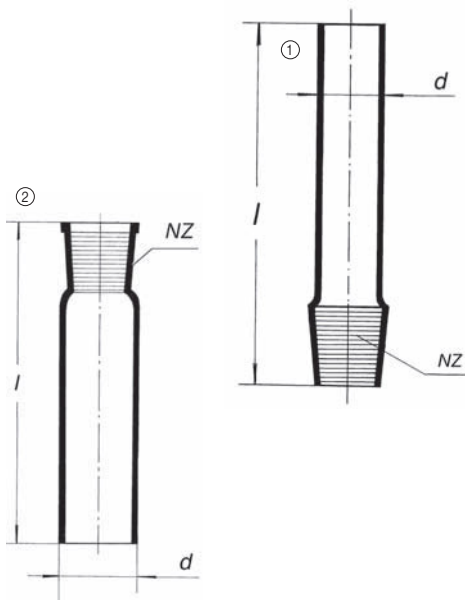

① Zábrus normalizovaný (NZ) - jadro, kat.č 8120

Obj. číslo	NZ	d (mm)	l (mm)
632 441 503 010	5/13	5	120
632 441 503 020	7/16	7	120
632 441 503 030	10/19	8	120
632 441 503 040	12/21	11	120
632 441 503 050	14/23	13	120
632 441 503 060	19/26	17	150
632 441 503 070	24/29	22	150
632 441 503 080	29/32	26	150
632 441 503 100	40/38	36	150
632 441 503 110	45/40	40	150
632 441 503 130	60/46	56	200
632 441 503 140	71/51	65	200
632 441 503 150	85/55	80	200
632 441 503 160	100/60	95	200

② Zábrus normalizovaný (NZ) - plášť

kat. č. 8124

Obj. číslo	NZ	d (mm)	h (mm)
632 441 512 040	12/21	16	120
632 441 512 050	14/23	18	120
632 441 512 060	19/26	22	150
632 441 512 070	24/29	28	150
632 441 512 080	29/32	34	150
632 441 512 110	45/40	50	150

Na základe dopytu dodávame širší sortiment zábrusov.

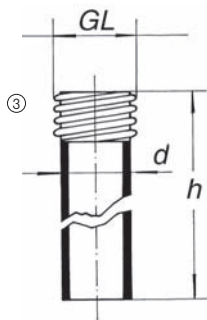

③ Spoj skrutkový GL

kat. č. 746

Obj. číslo	d (mm)	h (mm)	GL (mm)
632 441 746 200	12	120	14
632 441 746 400	16	120	18
632 441 746 600	22	150	25
632 441 746 800	30	150	32

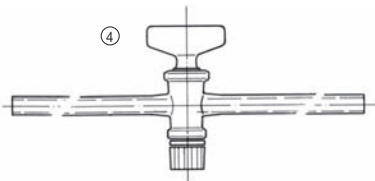

④ Kohútik priamy jednocestný

kat. č. 7143

So sklenným kladivkom

Obj. číslo	Označenie	Vŕtanie (mm)	l (mm)	d (mm)
632 441 340 020	2	2,5	100	9
632 441 340 040	4	4,0	110	10
632 441 340 060	6	6,0	120	13
632 441 340 080	6	8,0	120	15

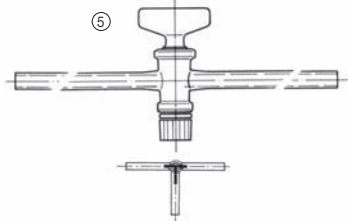

⑤ Kohútik trojcestný

kat. č. 7150

s vŕtaním tvaru T, so sklenným kladivkom

Obj. číslo	Označenie	Vŕtanie (mm)	l (mm)	d (mm)
632 441 349 020	2	2,5	100	9
632 441 349 040	4	4,0	110	10
632 441 349 060	6	6,0	120	13

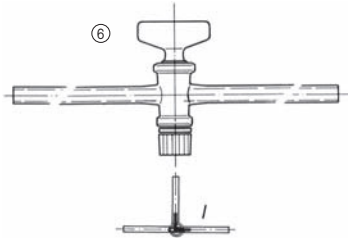

⑥ Kohútik trojcestný

kat. č. 7151

s vŕtaním tvaru L, so sklenným kladivkom

Obj. číslo	Označenie	Vŕtanie (mm)	l (mm)	d (mm)
632 441 345 020	2	2,5	100	9
632 441 345 040	4	4,0	110	10
632 441 345 060	6	6,0	120	13

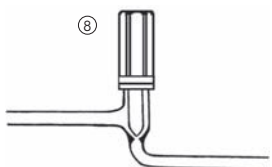
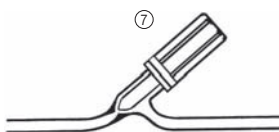

Ventil teflónový

kat. č. 4426

Obj. číslo	Typ	Priemer (mm)	Typ
⑦ 632 442 636 020	jednocestný priamy A	2	VT 0-2
⑧ 632 442 637 020	jednocestný priamy B	2	VT 0-2

① **Kohútik priamy jednocestný**

kat. č. SV 2005

So skleneným kladivkom, dvojrant

Obj. číslo	NZ	Typ / priemer
632 441 355 231	12,5	trubica 8/1,5 + kapilára 7/2,5

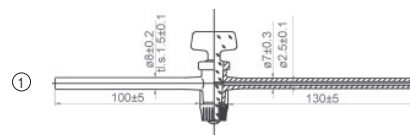

② **Kohútik priamy jednocestný**

kat. č. SV 2125

S teflónovým kladivkom, dvojrant

Obj. číslo	NZ	Typ / priemer
632 441 355 217	12,5	trubica 8/1,5 + kapilára 7/2,5

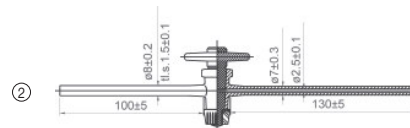

③ **Kohútik priamy jednocestný**

kat. č. SV 2138

S teflónovým kladivkom, dvojrant

Obj. číslo	NZ	Typ / priemer
632 441 355 218	12,5	trubica 8/1,5 + trubice 8/1,5

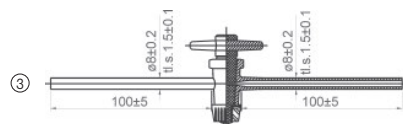

④ **Kohútik priamy jednocestný**

kat. č. SV 2137

So skleneným kladivkom, dvojrant

Obj. číslo	NZ	Typ / priemer
632 441 355 232	12,5	trubica 8/1,5 + trubice 8/1,5

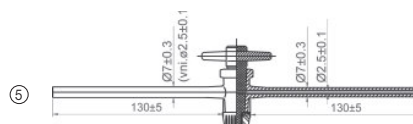
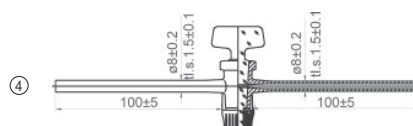

⑤ **Kohútik priamy jednocestný**

kat. č. SV 2140

S teflónovým kladivkom, dvojrant

Obj. číslo	NZ	Typ / priemer
632 441 355 219	12,5	kapilára 7/2,5 + kapilára 7/2,5

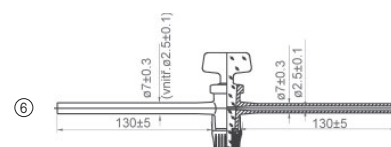

⑥ **Kohútik priamy jednocestný**

kat. č. SV 2139

So skleneným kladivkom, dvojrant

Obj. číslo	NZ	Typ / priemer
632 441 355 233	12,5	kapilára 7/2,5 + kapilára 7/2,5

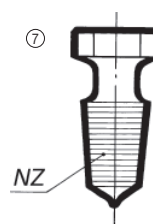

⑦ **Zátka dutá šesťhranná so špičkou a NZ**

kat. č. 8131

Obj. číslo	NZ
632 493 503 040	12/21
632 493 503 050	14/23
632 493 503 060	19/26
632 493 503 070	24/29
632 493 503 080	29/32

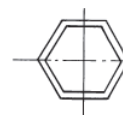

⑧ **Zátka plná osemhranná s NZ**

kat. č. 8130

Obj. číslo	Typ	NZ
632 493 501 020	plná	7/16
632 493 501 030	plná	10/19
632 493 501 040	plná	12/21
632 493 501 050	plná	14/23
632 493 501 060	plná	19/26
632 493 501 070	plná	24/29
632 493 501 080	plná	29/32
632 493 502 080	odľahčená	29/32
632 493 502 090	odľahčená	34/35
632 493 508 110	odľahčená	45/40

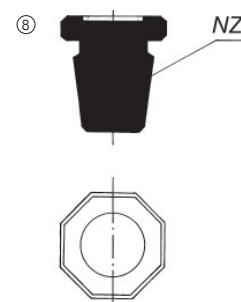

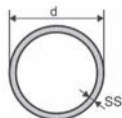

Trubice, tyče a kapiláry Simax

Informácie o trubiciach a tyčiach sú uvedené v nasledujúcich tabuľkách. Dodávame ich výhradne po baleniach, pričom cena je za 1 kg. Mimo uvedený sortiment dodávame aj ostatné výrobky, ako sú ploché kapiláry, ploché tyče a tvarované trubice. Podmienkou je rovnako odber na balenie. Všetky výrobky sa dodávajú v štandardnej dĺžke 1500 mm v nasledujúcich toleranciách.

Trubice	Dĺžka/Úprava koncov
4-5 mm	1500 +10/-0 mm/rezané
5-180 mm	1500 +10/-0 mm/rezané a opaľované

Kapiláry	
4-10 mm	1500 ±10 mm/rezané

Tyče	
3-6 mm	1500 ±20 mm/rezané
7-16 mm	1500 ±10 mm/rezané
18-30 mm	1500 ±30 mm/rezané

Vysvetlivky: priemer = vonkajší priemer s povolenou odchylkou
ss = síla steny v mm

Na základe dopytu dodáme širší sortiment tvarovaných trubíc a plochých tyčí.

Trubice SIMAX

Obj. číslo	d (mm)	ss (mm)	Hmotnosť trubice (g)	ks/kartón	kg/kartón	kg/paleta
632 246 040 080	4,0 ± 0,15	0,8 ± 0,04	27	400	10,8	453,6
632 246 050 080	5,0 ± 0,15	0,8 ± 0,04	35	256	9,0	441,0
632 246 060 100	6,0 ± 0,15	1,0 ± 0,04	53	170	9,0	441,0
632 246 060 150	6,0 ± 0,15	1,5 ± 0,10	71	170	12,1	423,5
632 246 070 100	7,0 ± 0,15	1,0 ± 0,04	63	121	7,6	425,6
632 246 070 150	7,0 ± 0,15	1,5 ± 0,10	87	121	10,5	441,0
632 246 080 100	8,0 ± 0,15	1,0 ± 0,04	74	100	7,4	414,4
632 246 080 150	8,0 ± 0,15	1,5 ± 0,10	102	100	10,2	428,4
632 246 090 100	9,0 ± 0,15	1,0 ± 0,04	84	81	6,8	380,8
632 246 090 150	9,0 ± 0,15	1,5 ± 0,10	118	81	9,6	403,2
632 246 100 100	10,0 ± 0,15	1,0 ± 0,04	95	64	6,1	341,6
632 246 100 150	10,0 ± 0,15	1,5 ± 0,10	134	64	8,6	421,4
632 246 100 220	10,0 ± 0,15	2,2 ± 0,15	180	64	11,5	402,5
632 246 100 350	10,0 ± 0,30	3,5 ± 0,25	180	64	15,3	428,4
632 246 110 100	11,0 ± 0,20	1,0 ± 0,04	105	121	12,7	444,5
632 246 110 150	11,0 ± 0,20	1,5 ± 0,10	150	121	18,2	455,0
632 246 110 220	11,0 ± 0,20	2,2 ± 0,15	203	50	10,2	428,4
632 246 120 100	12,0 ± 0,20	1,0 ± 0,04	116	100	11,6	406,0
632 246 120 150	12,0 ± 0,20	1,5 ± 0,10	166	100	16,6	415,0
632 246 120 220	12,0 ± 0,20	2,2 ± 0,15	227	49	11,1	466,2
632 246 120 350	12,0 ± 0,30	3,5 ± 0,25	313	49	15,3	428,4
632 246 130 100	13,0 ± 0,20	1,0 ± 0,04	126	81	10,2	357,0
632 246 130 150	13,0 ± 0,20	1,5 ± 0,10	181	81	14,7	441,0
632 246 130 220	13,0 ± 0,20	2,2 ± 0,15	250	81	20,3	406,0
632 246 140 100	14,0 ± 0,20	1,0 ± 0,04	137	64	8,8	308,0
632 246 140 150	14,0 ± 0,20	1,5 ± 0,10	197	64	12,6	441,0
632 246 140 220	14,0 ± 0,20	2,2 ± 0,15	273	64	17,5	437,5
632 246 150 120	15,0 ± 0,20	1,2 ± 0,05	174	49	8,5	297,5
632 246 150 180	15,0 ± 0,20	1,8 ± 0,10	250	49	12,3	430,5
632 246 150 250	15,0 ± 0,20	2,5 ± 0,15	328	49	16,1	402,5
632 246 160 120	16,0 ± 0,20	1,2 ± 0,05	187	49	9,2	322,0
632 246 160 180	16,0 ± 0,20	1,8 ± 0,10	269	49	13,2	462,0
632 246 160 250	16,0 ± 0,20	2,5 ± 0,15	355	49	17,4	435,0
632 246 160 350	16,0 ± 0,25	2,5 ± 0,15	355	49	17,4	435,0
632 246 170 120	17,0 ± 0,20	1,2 ± 0,05	199	36	7,2	252,0
632 246 170 180	17,0 ± 0,20	1,8 ± 0,10	288	36	10,4	364,0
632 246 170 250	17,0 ± 0,20	2,5 ± 0,15	381	36	13,7	411,0
632 246 180 120	18,0 ± 0,20	1,2 ± 0,05	212	36	7,6	266,0
632 246 180 180	18,0 ± 0,20	1,8 ± 0,10	306	36	11,0	385,0
632 246 180 250	18,0 ± 0,20	2,5 ± 0,15	407	36	14,7	441,0
632 246 190 120	19,0 ± 0,20	1,2 ± 0,05	224	64	14,3	286,0
632 246 190 180	19,0 ± 0,20	1,8 ± 0,10	325	64	20,8	416,0
632 246 190 250	19,0 ± 0,20	2,5 ± 0,15	433	36	15,6	468,0
632 246 200 120	20,0 ± 0,25	1,2 ± 0,05	237	49	11,6	278,4
632 246 200 180	20,0 ± 0,25	1,8 ± 0,10	344	49	16,9	405,6
632 246 200 250	20,0 ± 0,25	2,5 v 0,15	460	49	22,5	450,0
632 246 200 400	20,0 ± 0,30	4,0 ± 0,40	673	36	18,4	441,6
632 246 220 120	22,0 ± 0,25	1,2 v 0,05	262	36	9,4	225,6
632 246 220 180	22,0 ± 0,25	1,8 v 0,10	382	36	13,8	331,2
632 246 220 250	22,0 ± 0,25	2,5 ± 0,15	512	36	18,4	441,6
632 246 240 120	24,0 ± 0,25	1,2 v 0,05	288	36	10,4	249,6
632 246 240 180	24,0 ± 0,25	1,8 ± 0,10	420	36	15,1	362,4
632 246 240 250	24,0 ± 0,25	2,5 ± 0,15	565	36	20,3	406,0
632 246 240 400	24,0 ± 0,30	4,0 ± 0,40	841	25	21,0	420,0
632 246 260 140	26,0 ± 0,25	1,4 ± 0,05	362	36	13,0	260,0
632 246 260 200	26,0 ± 0,25	2,0 ± 0,10	504	36	18,1	362,0
632 246 260 280	26,0 ± 0,25	2,8 ± 0,15	683	36	24,6	393,6
632 246 280 140	28,0 ± 0,25	1,4 ± 0,05	391	25	9,8	235,2
632 246 280 200	28,0 ± 0,25	2,0 ± 0,10	546	25	13,7	328,8
632 246 280 280	28,0 ± 0,25	2,8 ± 0,15	741	25	18,5	444,0
632 246 280 400	28,0 ± 0,30	4,0 ± 0,40	1009	16	16,1	402,5
632 246 300 140	30,0 ± 0,40	1,4 ± 0,10	421	36	15,2	228,0
632 246 300 200	30,0 ± 0,40	2,0 ± 0,15	588	36	21,2	318,0
632 246 300 400	30,0 ± 0,40	2,8 ± 0,20	800	25	20,0	400,0
632 246 300 400	30,0 ± 0,60	4,0 ± 0,40	1093	16	17,5	437,5
632 246 320 140	32,0 ± 0,40	1,4 ± 0,10	450	25	11,3	226,0
632 246 320 200	32,0 ± 0,40	2,0 ± 0,15	631	25	15,8	316,0
632 246 320 280	32,0 ± 0,40	2,8 ± 0,20	859	25	21,5	430,0
632 246 320 400	32,0 ± 0,60	4,0 ± 0,40	1177	16	18,8	658,0

Trubice SIMAX

Obj. číslo	d (mm)	ss (mm)	Hmotnosť trubice (g)	ks/kartón	kg/kartón	kg/paleta
632 246 330 200	33,0 ± 0,40	2,0 ± 0,15	652	27	17,6	281,6
632 246 340 140	34,0 ± 0,40	1,4 ± 0,10	480	16	7,7	184,8
632 246 340 200	34,0 ± 0,40	2,0 ± 0,15	673	16	10,8	259,2
632 246 340 280	34,0 ± 0,40	2,8 ± 0,20	918	16	14,7	352,8
632 246 360 140	36,0 ± 0,45	1,4 ± 0,10	509	16	8,1	194,4
632 246 360 200	36,0 ± 0,45	2,0 ± 0,15	715	16	11,4	273,6
632 246 360 280	36,0 ± 0,45	2,8 ± 0,20	977	16	15,6	374,4
632 246 360 400	36,0 ± 0,60	4,0 ± 0,40	1345	16	21,5	430
632 246 380 140	38,0 ± 0,45	1,4 ± 0,10	538	16	8,6	172,0
632 246 380 200	38,0 ± 0,45	2,0 ± 0,15	757	16	12,1	242,0
632 246 380 280	38,0 ± 0,45	2,8 ± 0,20	1036	16	16,6	332,0
632 246 400 160	40,0 ± 0,60	1,6 ± 0,10	646	16	10,3	206,0
632 246 400 230	40,0 ± 0,60	2,3 ± 0,20	911	16	14,6	292,0
632 246 400 320	40,0 ± 0,60	3,2 ± 0,30	1237	16	19,8	396,0
632 246 400 500	40,0 ± 0,60	5,0 ± 0,40	1845	9	16,6	498,0
632 246 420 160	42,0 ± 0,60	1,6 ± 0,10	679	16	10,9	218,0
632 246 420 230	42,0 ± 0,60	2,3 ± 0,20	960	16	15,4	308,0
632 246 420 320	42,0 ± 0,60	3,2 ± 0,30	1305	16	20,9	418,0
632 246 440 160	44,0 ± 0,60	1,6 ± 0,10	713	16	11,4	171,0
632 246 440 230	44,0 ± 0,60	2,3 ± 0,20	1008	16	16,1	241,5
632 246 440 320	44,0 ± 0,60	3,2 ± 0,30	1372	16	22,0	330,0
632 246 440 450	44,0 ± 0,80	4,5 ± 0,40	1868	9	16,8	420,0
632 246 450 500	45,0 ± 0,70	5,0 ± 0,40	2109	9	19,0	456,0
632 246 460 160	46,0 ± 0,70	1,6 ± 0,10	747	16	12,0	180,0
632 246 460 230	46,0 ± 0,70	2,3 ± 0,20	1056	16	16,9	253,5
632 246 460 320	46,0 ± 0,70	3,2 ± 0,30	1439	16	23,0	345,0
632 246 480 160	48,0 ± 0,70	1,6 ± 0,10	780	9	7,0	168,0
632 246 480 230	48,0 ± 0,70	2,3 ± 0,20	1105	9	9,9	237,6
632 246 480 320	48,0 ± 0,70	3,2 ± 0,30	1507	9	13,6	326,4
632 246 500 180	50,0 ± 0,70	1,8 ± 0,15	912	12	10,9	174,4
632 246 500 250	50,0 ± 0,70	2,5 ± 0,20	1248	12	15,0	240,0
632 246 500 350	50,0 ± 0,70	3,5 ± 0,30	1710	9	15,4	369,6
632 246 500 500	50,0 ± 0,70	5,0 ± 0,40	2363	9	21,3	426,0
632 246 500 700	50,0 ± 0,70	7,0 ± 0,60	3174	9	28,6	686,4
632 246 520 180	52,0 ± 0,80	1,8 ± 0,15	950	12	11,4	182,4
632 246 520 250	52,0 ± 0,80	2,5 ± 0,20	1300	12	15,6	249,6
632 246 520 350	52,0 ± 0,80	3,5 ± 0,30	1784	9	16,1	322,0
632 246 520 500	52,0 ± 0,80	5,0 ± 0,40	2478	9	22,3	446
632 246 540 180	54,0 ± 0,80	1,8 ± 0,15	987	9	8,9	178,0
632 246 540 250	54,0 ± 0,80	2,5 ± 0,20	1353	9	12,2	244,0
632 246 540 350	54,0 ± 0,80	3,5 ± 0,30	1857	9	16,7	334,0
632 246 540 500	54,0 ± 0,80	5,0 ± 0,40	2575	9	23,2	464,0
632 246 550 500	55,0 ± 0,80	5,0 ± 0,40	2627	9	23,6	472,0
632 246 560 180	56,0 ± 0,80	1,8 ± 0,15	1025	12	12,3	172,2
632 246 560 250	56,0 ± 0,80	2,5 ± 0,20	1406	12	16,9	236,6
632 246 560 350	56,0 ± 0,80	3,5 ± 0,30	1931	9	17,4	348,0
632 246 560 500	56,0 ± 0,80	5,0 ± 0,40	2680	9	24,1	482,0
632 246 580 180	58,0 ± 0,80	1,8 ± 0,15	1063	12	12,8	179,2
632 246 580 250	58,0 ± 0,80	2,5 ± 0,20	1458	12	17,5	245,0
632 246 580 350	58,0 ± 0,80	3,5 ± 0,30	2005	4	8,0	280,0
632 246 580 500	58,0 ± 0,80	5,0 ± 0,40	2794	4	11,2	392,0
632 246 600 220	60,0 ± 0,90	2,2 ± 0,20	1336	12	16,0	224,0
632 246 600 320	60,0 ± 0,90	3,2 ± 0,25	1910	12	22,9	320,6
632 246 600 420	60,0 ± 0,90	4,2 ± 0,40	2463	4	9,9	346,5
632 246 600 500	60,0 ± 0,90	5,0 ± 0,40	2890	4	11,6	406,0
632 246 600 700	60,0 ± 0,90	7,0 ± 0,60	3912	4	15,6	546,0
632 246 600 990	60,0 ± 0,90	9,0 ± 0,70	4848	4	19,4	679,0
632 246 650 220	65,0 ± 0,90	2,2 ± 0,20	1452	8	11,6	162,4
632 246 650 320	65,0 ± 0,90	3,2 ± 0,25	2078	8	16,6	232,4
632 246 650 420	65,0 ± 0,90	4,2 ± 0,40	2683	8	21,5	301,0
632 246 650 500	65,0 ± 0,90	5,0 ± 0,40	3153	4	12,6	441,0
632 246 700 220	70,0 ± 1,0	2,2 ± 0,20	1567	8	12,5	150,0
632 246 700 320	70,0 ± 1,0	3,2 ± 0,25	2246	8	18,0	216,0
632 246 700 420	70,0 ± 1,0	4,2 ± 0,40	2904	8	23,2	278,4
632 246 700 500	70,0 ± 1,0	5,0 ± 0,40	3415	4	13,7	328,8
632 246 700 700	70,0 ± 1,0	7,0 ± 0,60	4650	4	18,6	446,4
632 246 700 990	70,0 ± 1,0	9,0 ± 0,70	5788	4	23,2	666,8
632 246 750 220	75,0 ± 1,0	2,2 ± 0,20	1683	4	6,7	160,8
632 246 750 320	75,0 ± 1,0	3,2 ± 0,25	2414	4	9,7	232,8
632 246 750 420	75,0 ± 1,0	4,2 ± 0,40	3125	4	12,5	300,0
632 246 750 500	75,0 ± 1,0	5,0 ± 0,40	3678	4	14,7	352,8
632 246 800 250	80,0 ± 1,3	2,5 ± 0,20	2036	4	8,1	162,0
632 246 800 350	80,0 ± 1,3	3,5 ± 0,30	2814	4	11,3	226,0
632 246 800 500	80,0 ± 1,3	5,0 ± 0,50	3941	4	15,8	316,0
632 246 800 990	80,0 ± 1,3	9,0 ± 0,80	6737	4	26,9	538,0
632 246 850 250	85,0 ± 1,3	2,5 ± 0,20	2167	4	8,7	174,0
632 246 850 350	85,0 ± 1,3	3,5 ± 0,30	2998	4	12,0	240,0
632 246 850 500	85,0 ± 1,3	5,0 ± 0,50	4203	4	16,8	336,0
632 246 900 250	90,0 ± 1,3	2,5 ± 0,20	2299	4	9,2	138,0
632 246 900 350	90,0 ± 1,3	3,5 ± 0,30	3181	4	12,7	190,5
632 246 900 500	90,0 ± 1,3	5,0 ± 0,50	4466	4	17,9	268,5
632 246 900 700	90,0 ± 1,3	7,0 ± 0,70	6126	4	24,5	367,5
632 246 900 990	90,0 ± 1,3	9,0 ± 0,80	7686	4	30,7	460,5
632 246 950 250	95,0 ± 1,5	2,5 ± 0,20	2430	4	9,7	145,5
632 246 950 350	95,0 ± 1,5	3,5 ± 0,30	3365	4	13,5	202,5
632 246 950 500	95,0 ± 1,5	5,0 ± 0,50	4729	4	18,9	283,5
632 248 000 250	100,0 ± 1,5	2,5 ± 0,20	2561	3	7,7	123,2
632 248 000 300	100,0 ± 1,5	3,0 ± 0,20	3058	3	9,2	147,2
632 248 000 350	100,0 ± 1,5	3,5 ± 0,30	3549	3	10,6	169,6
632 248 000 500	100,0 ± 1,5	5,0 ± 0,50	4992	3	15,0	240,0
632 248 000 700	100,0 ± 1,5	7,0 ± 0,70	6864	3	20,6	329,6
632 248 000 990	100,0 ± 1,5	9,0 ± 0,80	8635	3	25,9	414,4
632 248 050 300	105,0 ± 1,7	3,0 ± 0,30	3216	3	9,6	153,6
632 248 050 500	105,0 ± 1,7	5,0 ± 0,50	5254	3	15,8	252,8
632 248 100 300	110,0 ± 1,7	3,0 ± 0,30	3373	3	10,1	141,4
632 248 100 500	110,0 ± 1,7	5,0 ± 0,50	5517	3	16,6	232,4
632 248 100 700	110,0 ± 1,7	7,0 ± 0,80	7602	3	22,8	319,2
632 248 150 300	115,0 ± 1,7	3,0 ± 0,30	3531	3	10,6	148,4
632 248 150 500	115,0 ± 1,7	5,0 ± 0,50	5780	3	17,3	242,2
632 248 150 700	115,0 ± 1,7	7,0 ± 0,80	7971	3	23,9	334,6
632 248 200 300	120,0 ± 1,7	3,0 ± 0,40	3689	3	11,1	155,4
632 248 200 700	120,0 ± 1,7	5,0 ± 0,60	6042	3	18,1	253,4
632 248 200 700	120,0 ± 1,7	7,0 ± 0,80	8340	3	25,0	350,0

Trubice SIMAX

Obj. číslo	d (mm)	ss (mm)	Hmotnosť trubice (g)	ks/kartón	kg/kartón	kg/paleta
632 248 200 990	120,0 ± 1,7	9,0 ± 0,90	10533	1	10,5	367,5
632 248 250 300	125,0 ± 1,7	3,0 ± 0,40	3846	3	11,5	161,0
632 248 250 500	125,0 ± 1,7	5,0 ± 0,50	6305	3	18,9	264,6
632 248 250 990	125,0 ± 1,7	9,0 ± 0,90	11008	1	11,0	385,0
632 248 300 300	130,0 ± 1,8	3,0 ± 0,50	4004	2	8,0	112,0
632 248 300 500	130,0 ± 1,8	5,0 ± 0,60	6568	2	13,1	183,4
632 248 300 700	130,0 ± 1,8	7,0 ± 0,90	9078	2	18,2	254,8
632 248 300 990	130,0 ± 1,8	9,0 ± 0,90	11482	1	11,5	402,5
632 248 350 300	135,0 ± 1,8	3,0 ± 0,50	4161	2	8,3	116,2
632 248 350 500	135,0 ± 1,8	5,0 ± 0,60	6831	2	13,7	191,8
632 248 350 700	135,0 ± 1,8	7,0 ± 0,90	9447	2	18,9	264,6
632 248 400 300	140,0 ± 1,9	3,0 ± 0,50	4319	2	8,6	103,2
632 248 400 500	140,0 ± 1,9	5,0 ± 0,60	7093	2	14,2	170,4
632 248 400 700	140,0 ± 1,9	7,0 ± 0,90	9816	2	19,6	235,2
632 248 450 300	145,0 ± 1,9	3,0 ± 0,50	4477	2	9,0	108,0
632 248 450 500	145,0 ± 1,9	5,0 ± 0,60	7356	2	14,7	176,4
632 248 500 300	150,0 ± 2,0	3,0 ± 0,50	4634	1	4,6	110,4
632 248 500 500	150,0 ± 2,0	5,0 ± 0,60	7619	1	7,6	182,4
632 248 500 700	150,0 ± 2,0	7,0 ± 0,90	10544	1	10,6	254,4
632 248 500 990	150,0 ± 2,0	9,0 ± 1,00	13380	1	13,4	321,6

Trubice až do priemeru 180 mm a špeciálne profilované trubice vám dodáme na požiadanie.

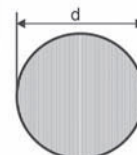

Tyče SIMAX

Obj. číslo	d (mm)	g/ks	ks/ kartón	kg/kartón	kg/paleta
632 271 030 000	3,0 ± 0,2	24	700	16,8	470,4
632 271 040 000	4,0 ± 0,2	42	400	16,8	470,4
632 271 050 000	5,0 ± 0,2	66	256	16,9	473,2
632 271 060 000	6,0 ± 0,2	95	170	16,2	453,6
632 271 070 000	7,0 ± 0,2	129	121	15,6	436,8
632 271 080 000	8,0 ± 0,25	168	100	16,8	470,4
632 271 090 000	9,0 ± 0,25	213	81	17,3	484,4
632 271 100 000	10,0 ± 0,25	263	64	16,8	470,4
632 271 110 000	11,0 ± 0,25	318	50	15,9	445,2
632 271 120 000	12,0 ± 0,25	378	49	18,5	388,5
632 271 130 000	13,0 ± 0,35	444	36	16,0	448,0
632 271 140 000	14,0 ± 0,35	515	25	12,9	451,5
632 271 150 000	15,0 ± 0,35	591	25	14,8	414,4
632 271 160 000	16,0 ± 0,35	673	16	10,8	378,0
632 271 180 000	18,0 ± 0,45	851	16	13,6	380,8
632 271 200 000	20,0 ± 0,45	1051	16	16,8	470,4
632 271 220 000	22,0 ± 0,5	1272	9	11,4	399,0
632 271 240 000	24,0 ± 0,5	1513	9	13,6	380,8
632 271 260 000	26,0 ± 0,6	1776	9	16,0	448,0
632 271 280 000	28,0 ± 0,9	2060	4	8,2	287,0
632 271 300 000	30,0 ± 0,9	2364	4	9,5	332,5

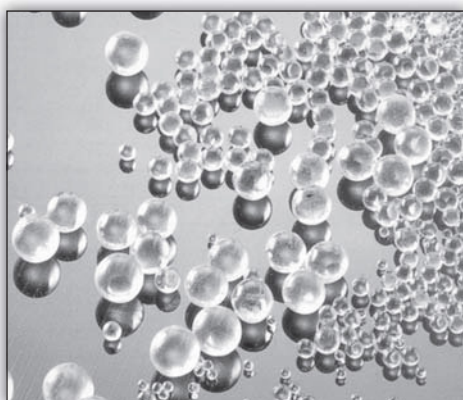

Technické sklenené guličky

Fyzikálne a chemické vlastnosti

Špecifická hmotnosť:	2500 - 40 kg/m ³
Koeficient teplotnej rozťažnosti:	9,1 x 10 ⁻⁶ K ⁻¹
Sypká hmotnosť:	1 485 kg/ m ³
Tvrdosť podľa Mohse:	6
Tvrdosť podľa Vickerse a Rockwella:	970 - 1018 kp/cm ²
Modul pružnosti:	7,75 MPa
Modul pružnosti E dle Younga:	78 - 85 GPa
Hydrolytická trieda:	III.
Odolnosť proti kyselinám podľa DIN 12116:	III.
Odolnosť proti hydroxidom podľa ČSN ISO 695:	A-1

Guličky technické sklenené

Obj. číslo	Priemer (mm)	Pevnosť v tlaku (N)	Ks/kg	Kontaktný povrch (cm ²)
632 645 101 500	1,5 ± 0,2	600	226 350	15 990
632 645 102 000	2 ± 0,2	900	95 500	11 990
632 645 102 500	2,5 ± 0,2	1 100	48 900	9 600
632 645 103 000	3 ± 0,2	1 700	28 300	8 000
632 645 103 500	3,5 ± 0,3	1 800	17 800	6 850
632 645 104 000	4 ± 0,3	2 300	11 940	6 000
632 645 104 500	4,5 ± 0,3	2 400	8 390	5 350
632 645 105 000	5 ± 0,3	2 600	6 110	4 800
632 645 106 000	6 ± 0,3	3 600	3 540	4 000
632 645 107 000	7 ± 0,3	3 800	2 230	3 400
632 645 108 000	8 ± 0,4	6 200	1 500	3 000
632 645 109 000	9 ± 0,4	8 000	1 050	2 660
632 645 110 000	10 ± 0,5	8 400	760	2 400

① **Kelímok kremenný**

kat. č. 454, 455

Obj. číslo	Objem (ml)	d (mm)	h (mm)	Prevedenie
638 333 054 020	20	40	32	bez viečka
638 333 054 030	30	45	36	bez viečka
638 333 054 050	50	50	40	bez viečka
638 333 054 080	80	60	48	bez viečka
638 333 054 120	120	70	56	bez viečka
638 333 055 020	20	40	32	s viečkom
638 333 055 030	30	45	36	s viečkom
638 333 055 050	50	50	40	s viečkom
638 333 055 080	80	60	48	s viečkom
638 333 055 120	120	70	56	s viečkom

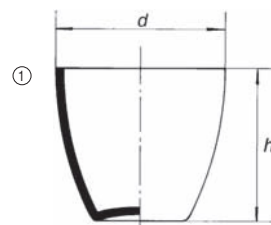

② **Miska kremenná kryštalizačná bez výlevky**

kat. č. 474

s plochým dnom

Obj. číslo	Objem (ml)	d (mm)	h (mm)
638 333 074 020	20	40	25
638 333 074 040	40	50	31
638 333 074 060	60	60	35
638 333 074 100	100	70	41
638 333 074 150	150	80	47
638 333 074 250	250	90	53
638 333 074 400	400	110	62

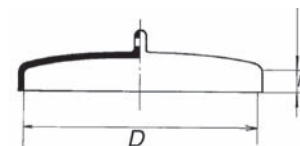

③ **Miska kremenná kryštalizačná s výlevkou**

kat. č. 475

s plochým dnom

Obj. číslo	Objem (ml)	d (mm)	h (mm)
638 333 075 020	20	40	25
638 333 075 040	40	50	31
638 333 075 060	60	60	35
638 333 075 100	100	70	41
638 333 075 150	150	80	47
638 333 075 250	250	90	53
638 333 075 400	400	110	62

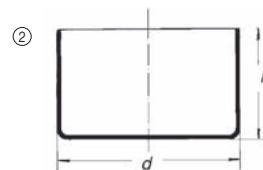

④ **Miska kremenná odparovacia s výlevkou**

kat. č. 477

s guľatým dnom

Obj. číslo	Objem (ml)	d (mm)	h (mm)
638 333 077 010	10	40	20
638 333 077 015	15	50	25
638 333 077 045	45	60	30
638 333 077 060	60	70	35
638 333 077 090	90	80	45
638 333 077 250	250	95	55
638 333 077 320	320	115	65

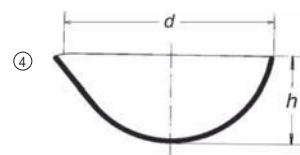
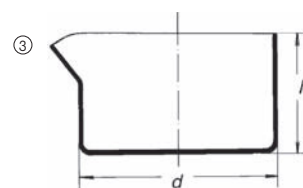

⑤ **Miska kremenná odparovacia s výlevkou**

kat. č. 479

s plochým dnom

Obj. číslo	Objem (ml)	d (mm)	h (mm)
638 333 079 010	10	40	20
638 333 079 015	15	50	25
638 333 079 045	45	60	30
638 333 079 060	60	70	35
638 333 079 090	90	80	45
638 333 079 250	250	95	55
638 333 079 320	320	115	65

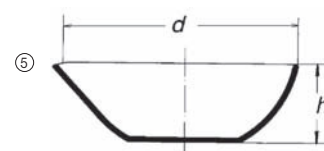

⑥ **Kadička kremenná**

kat. č. 453, 455

s výlevkou

Obj. číslo	Objem (ml)	d (mm)	h (mm)
638 333 053 050	50	40	70
638 333 053 100	100	50	70
638 333 053 110	110	50	80
638 333 053 250	250	60	120

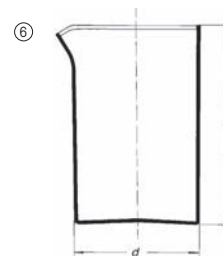

Ďalej dodávame na požiadanie spaľovacie trubice, ochrany termočlánkov, miešacie tyčinky, trubice a tyče rôznych priemerov a dĺžok.

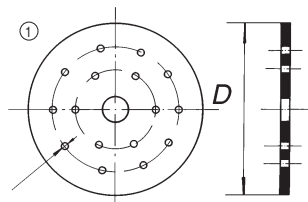

① Doska do exsikátoru

kat. č. 238

Obj. číslo	Typ	pre D exsik. (mm)	D (mm)	Balenie (ks)
641 333 238 107	238/1	100	90	10
641 333 238 337	238/3b	150	140	10
641 333 238 527	238/5a	200	189	5
641 333 238 827	238/8a	250	241	5
641 333 238 997	238/10a	300	290	5

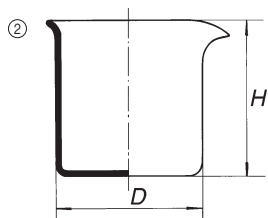

② Kadička nízka s výlevkou

kat. č. 227

Obj. číslo	Typ	V (ml)	D (mm)	H (mm)	Balenie (ks)
641 323 227 107	227/1	275	70	26	3
641 323 227 207	227/2	400	80	99	3
641 323 227 307	227/3	620	90	116	3
641 323 227 407	227/4	860	100	129	2
641 323 227 507	227/5	1070	123	100	3

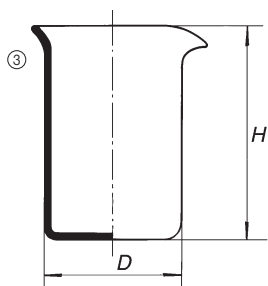

③ Kadička vysoká s výlevkou

Kat. č. 226

Obj. číslo	Typ	V (ml)	D (mm)	H (mm)	Balenie (ks)
641 323 226 107	226/1	170	52	90	10
641 323 226 207	226/2	225	57	106	4
641 323 226 307	226/3	450	70	143	4
641 323 226 407	226/4	1100	101	157	2

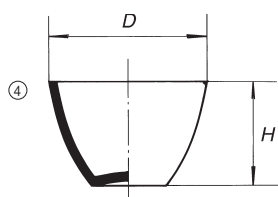

④ Kelímok spaľovací nízky

kat. č. 1

Obj. číslo	Typ	V (ml)	D (mm)	H (mm)	Balenie (ks)
641 321 100 307	1/30	5	30	19	10
641 321 100 357	1/35	10	35	22	10
641 321 100 407	1/40	17	40	25	10
641 321 100 457	1/45	21	45	28	10
641 321 100 507	1/50	34	50	32	10
641 321 100 607	1/60	63	60	38	10
641 321 100 707	1/70	91	70	44	10

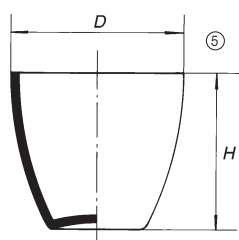

⑤ Kelímok spaľovací stredný

kat. č. 2

Obj. číslo	Typ	V (ml)	D (mm)	H (mm)	Balenie (ks)
641 321 200 357	2/35	12	35	28	10
641 321 200 407	2/40	20	40	32	10
641 321 200 457	2/45	30	45	36	10
641 321 200 507	2/50	45	50	40	10
641 321 200 607	2/60	80	60	48	10
641 321 200 707	2/70	120	70	56	10

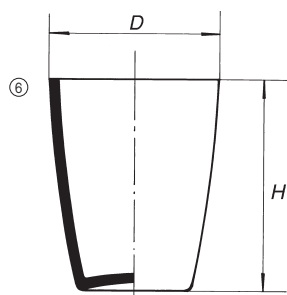

⑥ Kelímok spaľovací vysoký

kat. č. 3

Obj. číslo	Typ	V (ml)	D (mm)	H (mm)	Balenie (ks)
641 321 300 307	3/30	15	30	38	10
641 321 300 357	3/35	26	35	44	10
641 321 300 407	3/40	35	40	50	10
641 321 300 457	3/45	50	45	56	10
641 321 300 507	3/50	72	50	62	10
641 321 300 607	3/60	130	60	75	10

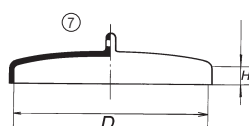

⑦ Viečko na kelímok spaľovací

kat. č. D

Obj. číslo	Typ	Ku kelímku pr. (mm)	D viečka (mm)	Balenie (ks)
641 321 000 307	D 30	30	34	10
641 321 000 357	D 35	35	39	10
641 321 000 407	D 40	40	44	10
641 321 000 457	D 45	45	49	10
641 321 000 507	D 50	50	54	10
641 321 000 607	D 60	60	64	10
641 321 000 707	D 70	70	74	10

Vysoký bod mäknutia umožňuje použiť glazované výrobky za vhodných podmienok pri teplotách do +1000° C, neglazované výrobky až do +1350° C.

① **Kelímok Goochov**

kat. č. 234

Obj. číslo	Typ	V (ml)	D (mm)	H (mm)	Balenie (ks)
641 321 234 107	234/1	17	30	36	10
641 321 234 307	234/3	25	35	43	10
641 321 234 407	234/4	35	39	49	10
641 321 234 507	234/5	120	60	71	10

② **Kelímok na puchnutie s viečkom**

kat. č. 0301

Obj. číslo	Typ	V (ml)	D (mm)	H (mm)	Balenie (ks)
641 321 301 006	0301	19	43	27	10

③ **Kelímok pre stanovenie prchavej kvapaliny s viečkom**

kat. č. 098

Obj. číslo	Typ	V (ml)	D (mm)	H (mm)	Balenie (ks)
641 321 098 006	098	22	32	42	10

④ **Kopisť dvojité**

kat. č. 217

Obj. číslo	Typ	L (mm)	Dĺžka stieracích hrán (mm)	Balenie (ks)
641 334 217 107	217/1	104	15/12	10
641 334 217 207	217/2	186	25/22	10
641 334 217 307	217/3	250	35/30	10
641 334 217 407	217/4	298	40/36	10

⑤ **Kopisť s lyžicou**

kat. č. 218

Obj. číslo	Typ	L (mm)	Balenie (ks)
641 334 218 107	218/1	103	10
641 334 218 127	218/1a	148	10
641 334 218 137	218/1b	164	10
641 334 218 207	218/2	187	10
641 334 218 227	218/2a	200	10
641 334 218 307	218/3	250	10

⑥ **Gula mlecia porcelánová**

Obj. číslo	Typ	d (mm)	Balenie (ks)
641 151 040 010	gula	40	1
641 151 050 010	gula	50	1

⑦ **Lodička na váženie**

kat. č. 252

Obj. číslo	Typ	w (mm)	L (mm)	Balenie (ks)
641 329 252 007	252/0	17	37	20
641 329 252 107	252/1	23	53	20
641 329 252 207	252/2	29	64	20

⑧ **Lodička spaľovacia s uškom**

kat. č. 214

Obj. číslo	Typ	w (mm)	L (mm)	H (mm)	Balenie (ks)
641 312 214 300	214/3	14	103	9	50
641 312 214 800	214/8	14	90	8	50

⑨ **Lyžica**

kat. č. 218a

Obj. číslo	Typ	L (mm)	Balenie (ks)
641 334 219 107	218a/1	237	10

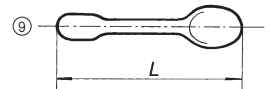
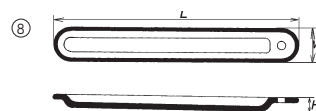
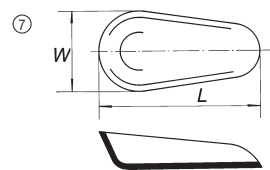
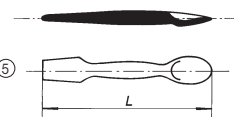
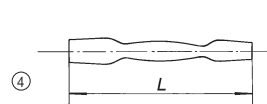
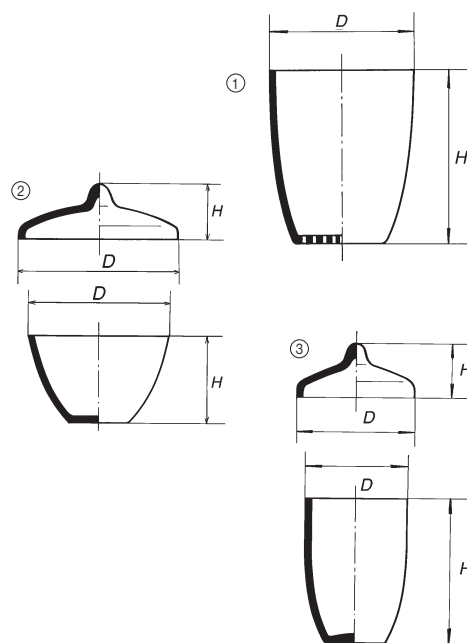

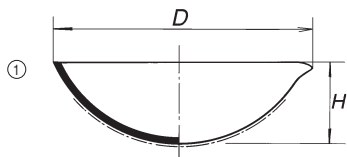

① **Miska odparovacia**
hlboká

kat. č. 206

Obj. číslo	Typ	V (ml)	D (mm)	H (mm)	Balenie (ks)
641 322 206 007	206/0	10	42	19	20
641 322 206 107	206/1	24	51	24	20
641 322 206 127	206/1a	36	61	28	20
641 322 206 207	206/2	72	77	33	10
641 322 206 227	206/2a	107	81	38	10
641 322 206 307	206/3	140	94	42	10
641 322 206 327	206/3a	190	103	45	10
641 322 206 407	206/4	232	112	47	10
641 322 206 427	206/4a	390	132	55	10
641 322 206 507	206/5	500	138	61	10
641 322 206 607	206/6	590	148	66	10
641 322 206 627	206/6a	920	170	74	10
641 322 206 707	206/7	1135	180	84	5
641 322 206 807	206/8	1500	202	86	5
641 322 206 997	206/10a	6000	320	140	1

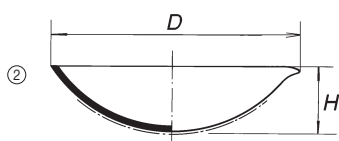

② **Miska odparovacia**
polohlboká

kat. č. 207

Obj. číslo	Typ	V (ml)	D (mm)	H (mm)	Balenie (ks)
641 322 207 107	207/1	41	72	26	20
641 322 207 207	207/2	62	83	27	20
641 322 207 307	207/3	110	96	30	20
641 322 207 407	207/4	160	110	37	10
641 322 207 427	207/4a	215	117	41	10
641 322 207 507	207/5	240	127	42	10
641 322 207 527	207/5a	325	142	46	10
641 322 207 607	207/6	420	154	50	10
641 322 207 707	207/7	558	170	55	5

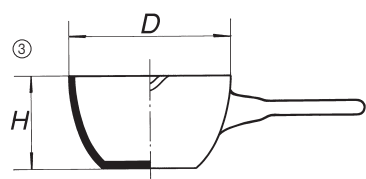

③ **Miska odparovacia**
s držadlom

kat. č. 209

Obj. číslo	Typ	V (ml)	D (mm)	H (mm)	Balenie (ks)
641 322 209 107	209/1	22	45	26	10
641 322 209 207	209/2	84	67	39	10
641 322 209 307	209/3	176	85	49	10
641 322 209 407	209/4	270	101	51	10
641 322 209 507	209/5	450	120	64	10
641 322 209 607	209/6	960	150	86	6

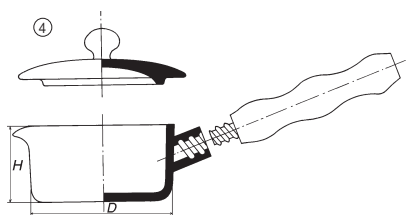

④ **Miska odparovacia**
s odnímateľným držadlom a viečkom

kat. č. 210

Obj. číslo	Typ	V (ml)	D (mm)	H (mm)	Balenie (ks)	
641 322 210 107	210/1	miska	125	75	40	1
641 322 210 117	210/1V	viečko		87	30	1
641 322 210 207	210/2	miska	200	85	45	1
641 322 210 217	210/2V	viečko		100	34	1

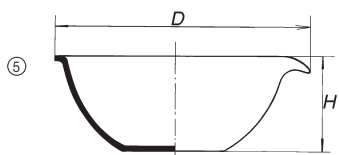

⑤ **Miska odparovacia**
s rovným dnom

kat. č. 274

Obj. číslo	Typ	V (ml)	D (mm)	H (mm)	Balenie (ks)
641 322 274 107	274/1	22	54	22	20
641 322 274 127	274/1a	62	70	30	20
641 322 274 207	274/2	93	86	33	20
641 322 274 307	274/3	154	98	40	10
641 322 274 407	274/4	265	112	50	10
641 322 274 507	274/5	330	126	53	10
641 322 274 607	274/6	450	145	55	10
641 322 274 707	274/7	620	151	63	10
641 322 274 807	274/8	800	169	68	10
641 322 274 907	274/9	1200	195	74	5
641 322 274 997	274/10	3000	254	105	5

① **Miska trecia**
drsná

kat. č. 211a

Obj. číslo	Typ	V (ml)	D (mm)	H (mm)	Balenie (ks)
641 331 211 006	211a/0 dr.	25	60	32	10
641 331 211 106	211a/1 dr.	30	70	37	10
641 331 211 116	211a/1/0 dr.	50	81	42	5
641 331 211 126	211a/1a dr.	75	91	46	5
641 331 211 206	211a/2 dr.	110	100	50	5
641 331 211 226	211a/2a dr.	150	113	56	5
641 331 211 306	211a/3 dr.	220	125	64	5
641 331 211 326	211a/3a dr.	325	144	71	1
641 331 211 406	211a/4 dr.	500	163	82	1
641 331 211 506	211a/5 dr.	730	183	90	1
641 331 211 606	211a/6 dr.	1135	215	104	1
641 331 211 706	211a/7 dr.	2250	257	127	1
641 331 211 806	211a/8 dr.	4300	298	150	1

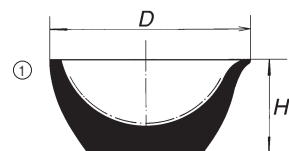

② **Miska trecia**
glazovaná

kat. č. 211b

Obj. číslo	Typ	V (ml)	D (mm)	H (mm)	Balenie (ks)
641 331 211 007	211b/0 gl.	25	60	32	10
641 331 211 107	211b/1 gl.	30	70	37	10
641 331 211 117	211b/1/0 gl.	50	81	42	5
641 331 211 127	211b/1a gl.	75	91	46	5
641 331 211 207	211b/2 gl.	110	100	50	5
641 331 211 227	211b/2a gl.	150	113	56	5
641 331 211 307	211b/3 gl.	220	125	64	5
641 331 211 327	211b/3a gl.	325	144	71	1
641 331 211 407	211b/4 gl.	500	163	82	1
641 331 211 507	211b/5 gl.	730	183	90	1
641 331 211 607	211b/6 gl.	1135	215	104	1
641 331 211 707	211b/7 gl.	2250	257	127	1
641 331 211 807	211b/8 gl.	4300	298	150	1

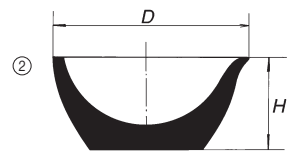

③ **Miska ohrievacia**
hlboká, bez výlevky

kat. č. 203

Obj. číslo	Typ	V (ml)	D (mm)	H (mm)	Balenie (ks)
641 322 203 107	203/1	8	31	17	10
641 322 203 207	203/2	21	42	23	10
641 322 203 307	203/3	35	52	27	10
641 322 203 407	203/4	64	61	31	10
641 322 203 507	203/5	103	72	37	10

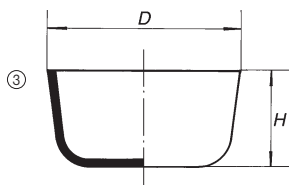

④ **Miska ohrievacia**
nízka, bez výlevky

kat. č. 204

Obj. číslo	Typ	V (ml)	D (mm)	H (mm)	Balenie (ks)
641 322 204 207	204/2	7	38	10	10
641 322 204 307	204/3	9	44	11	10
641 322 204 407	204/4	12	47	13	10
641 322 204 607	204/6	70	81	20	10
641 322 204 807	204/8	220	122	28	10

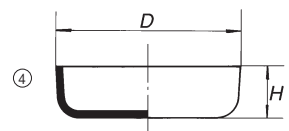

⑤ **Miska ohrievacia**
nízka, s výlevkou

kat. č. 208

Obj. číslo	Typ	V (ml)	D (mm)	H (mm)	Balenie (ks)
641 322 208 107	208/1	20	60	14	20
641 322 208 207	208/2	28	70	15	20
641 322 208 307	208/3	55	80	20	10
641 322 208 407	208/4	110	100	25	10
641 322 208 507	208/5	250	130	30	10
641 322 208 607	208/6	450	160	40	10

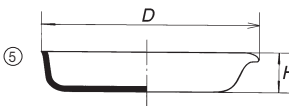

⑥ **Miska ohrievacia**
štvorhranná

kat. č. 255

Obj. číslo	Typ	V (ml)	A (mm)	B (mm)	H (mm)	Balenie (ks)
641 322 255 107	255/1	6	50	35	12	10
641 322 255 207	255/2	13	62	40	12	10
641 322 255 227	255/2a	28	74	49	14	10
641 322 255 307	255/3	40	95	65	14	10

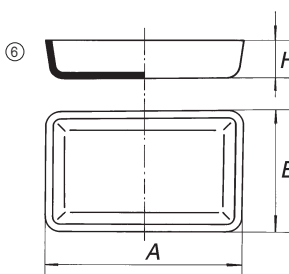

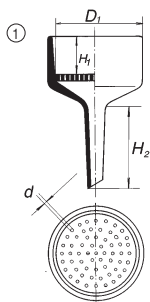

① Lievik Büchnerov

Kat. č. 237

Obj. číslo	Typ	D1 (mm)	d (mm)	H1 (mm)	H2 (mm)	Balenie (ks)
641 332 237 107	237/1	48	1	24	43	10
641 332 237 207	237/2	62	1	30	64	10
641 332 237 307	237/3	77	1	35	64	8
641 332 237 407	237/4	97	1,5	40	71	6
641 332 237 507	237/5	116	1,5	49	83	1
641 332 237 607	237/6	130	2	52	85	1
641 332 237 707	237/7	156	2	59	96	1
641 332 237 807	237/8	192	2	74	117	1
641 332 237 907	237/9	248	2	90	117	1
641 332 237 997	237/10	334	2	120	133	1

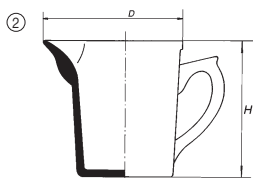

② Odmerka s vnútornou graduáciou

kat. č. 241

Obj. číslo	Typ	V (ml)	D (mm)	H (mm)	Balenie (ks)
641 332 241 107	241/1	100	71	72	10
641 332 241 207	241/2	250	82	96	4
641 332 241 307	241/3	500	97	131	3
641 332 241 407	241/4	1000	127	160	1

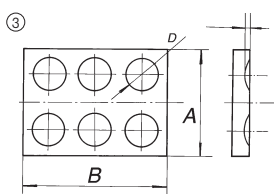

③ Platňa s jamkami kat. č. 263

Obj. číslo	Typ	A x B (mm)	D (mm)	Počet jamiek	Balenie (ks)
641 333 263 507	263/5	81 x 112	25	6	10
641 333 263 607	263/6	91 x 115	17	12	10

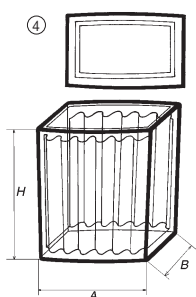

④ Skrinka farbiarska s viečkom

kat. č. 372

Obj. číslo	Typ	A (mm)	B (mm)	H (mm)	Balenie (ks)
641 332 372 001	372	70	40	86	5

⑤ Tíček trecí drsný

kat. č. 213a

Obj. číslo	Typ	D (mm)	L (mm)	Balenie (ks)
641 331 213 006	213a/0 dr.	15	52	10
641 331 213 106	213a/1 dr.	23	84	5
641 331 213 206	213a/2 dr.	26	103	5
641 331 213 306	213a/3 dr.	37	132	5
641 331 213 406	213a/4 dr.	44	158	1
641 331 213 506	213a/5 dr.	58	210	1
641 331 213 606	213a/6 dr.	73	255	1
641 331 213 706	213a/7 dr.	86	305	1
641 331 213 806	213a/8 dr.	103	370	1

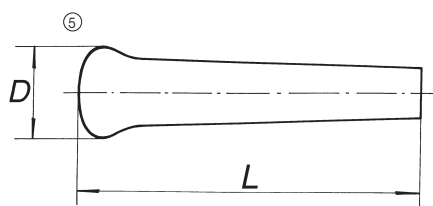

⑤ Tíček trecí glazovaný

kat. č. 213b

Obj. číslo	Typ	D (mm)	L (mm)	Balenie (ks)
641 331 213 007	213b/0 gl.	15	52	10
641 331 213 107	213b/1 gl.	23	84	5
641 331 213 207	213b/2 gl.	26	103	5
641 331 213 307	213b/3 gl.	37	132	5
641 331 213 407	213b/4 gl.	44	158	1
641 331 213 507	213b/5 gl.	58	210	1
641 331 213 607	213b/6 gl.	73	255	1
641 331 213 707	213b/7 gl.	86	305	1
641 331 213 807	213b/8 gl.	103	370	1

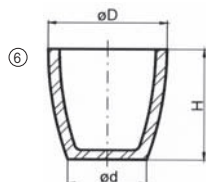

⑥ Kelímok žihací a taviaci kónický

Obj. číslo	D (mm)	d (mm)	H (mm)	Objem (ml)	Balenie (ks)
641 015 818 100	35	25	45	27	1
641 015 818 200	45	30	55	50	1
641 015 818 300	60	35	70	120	1

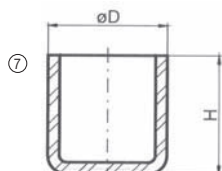

⑦ Kelímok žihací a taviaci valcový

Obj. číslo	D (mm)	H (mm)	Objem (ml)	Balenie (ks)
641 015 818 400	15	20	2,5	1
641 015 818 500	28	38	14	1
641 015 818 600	40	60	55	1

KORUNDOVÉ ŽIHACIE A TAVIACIE KELÍMKY

Obchodný názov materiálu: AG 202

Zloženie: 96 % Al₂O₃

Technický názov: slieňová korundová keramika

Použitie: žihacie a taviacie kelímky odolné voči taveninám pre použitie v laboratóriách a v priemysle až do teploty +1600 °C